

Елена ЛАЗИНА, Виктория РЫСКИНА

КОММУНИКАЦИЯ - ЭТО НЕ ТОЛЬКО СЛОВА

**Методическое пособие по дополнительной коммуникации
для родителей и педагогов**

Коммуникация с помощью картинок



Пособие издано при поддержке Филиала благотворительной компании
«Эвричайлд» (Великобритания) в РФ



«Счастье – это когда тебя понимают»
из кф «В поисках радости»

Коммуникация – это не только слова. Есть много дополнительных средств, которые облегчают как понимание, так и выражение мыслей. Этими средствами пользуются все люди, когда процесс коммуникации затруднен, и прибегают к жестике, письменной речи и символическим изображениям (картинкам, значкам и т.д.). Об этом всегда нужно помнить, когда мы имеем дело с людьми с функциональными проблемами.

Дополнительные знаки жесты, символы, письменные слова облегчают коммуникацию, делая ее многоканальной (когда задействован, не только слух, но и зрение, кинестетическое чувство)

Дополнительная коммуникация также носит название альтернативной, аугментативной (augmentative - увеличивающий), тотальной. Иногда можно встретить аббревиатуру AAC - *Аугментативная Альтернативная Коммуникация*.

ЭТО ВАЖНО! Использование дополнительных знаков помогает развивать абстрактное мышление и символическую деятельность, таким образом, способствуя развитию понимания и вербальной (звуковой) речи.

В каких случаях рекомендуется использовать дополнительную коммуникацию.

- Нарушение слуха. (Дополнительная коммуникация всегда была развита в среде глухих - это язык жестов).
- Двигательные нарушения создают моторные трудности (дизартрия, анартрия, апраксия)
- Интеллектуальные проблемы могут влиять на способность усвоения вербальных символов из-за ограничений возможностей памяти, внимания, абстрактного мышления (умственная отсталость)
- Эмоциональные проблемы и нарушение контакта (аутизм) ограничивают способность к восприятию слов собеседника, а также способность выразить мысли с помощью абстрактных символов-знаков (вербальных слов)
- А также специфические органические проблемы артикуляционных органов, гортани, низкий тонус артикуляционных мышц и т.д.

Все эти нарушения приводят к тому, что способность использовать звуковую речь, а иногда и понимать ее, резко ограничивается.

В системе дополнительной коммуникации используются разнообразные символы и знаки - **жесты, графические изображения** (фотографии, рисунки, пиктограммы, PCS-символы), а также сами **миниатюрные объекты**.

В ЭТОМ ПОСОБИИ МЫ ОСВЕЩАЕМ В ОСНОВНОМ РАБОТУ С ГРАФИЧЕСКИМИ СИМВОЛАМИ

ВАМ МОЖЕТ ОЧЕНЬ ПРИГОДИТСЯ ЦИФРОВОЙ ФОТОАППАРАТ – С ЕГО ПОМОЩЬЮ ВЫ СДЕЛАЕТЕ ИЗОБРАЖЕНИЕ ЛЮБОГО ПРЕДМЕТА. ЭТО ИЗОБРАЖЕНИЕ МОЖЕТ СИМВОЛИЗИРОВАТЬ ПРЕДМЕТ, ДЕЙСТВИЕ, ПРИЗНАК.

ЭТО ВАЖНО! Средства дополнительной коммуникации, безусловно, используются в случаях, когда у человека есть потребность и возможности выразить свои идеи, но не хватает средств. Но они также используются и в тех случаях, когда выражение своих потребностей и коммуникативные способности ограничены в силу интеллектуальных, эмоциональных, серьезных двигательных проблем. В таких случаях есть риск поддаться искушению **ОТКАЗАТЬСЯ ОТ ОЖИДАНИЙ**, что человек хочет и способен вступать в коммуникацию, что в силу его ограничений невозможно оценить адекватно со стороны. В связи с этим мы хотим предостеречь – никогда не отказывайтесь от ожиданий. Ведь человек может начать понимать **СМЫСЛ** коммуникации только в процессе коммуникации. Есть люди, у которых по разным причинам это понимание смысла коммуникации занимает очень много времени.

Как технически происходит общение с помощью графических символов?

- человек берет картинку в руки и **передает** ее собеседнику
- **указывает** на нее рукой или дотрагивается (пальцем)
- **нажимает** на соответствующую кнопку
- при серьезных двигательных ограничениях – показывает с помощью **указки**, прикрепленной к шлему на голове, а также направлением взгляда.

РОЛЬ ПОМОЩНИКА

Помощник помогает ребенку, указывая на объект его рукой. Однако, существует опасность, что у помощника не хватит терпения ждать и ловить сигналы ребенка и он начнет навязывать ему свои желания. Поэтому, нужно быть очень внимательным к малейшим сигналам ребенка (взгляд, движение головы) и учиться их читать, а потом уже, помогать ему обозначать их указательным жестом на картинку.

РЕБЕНКУ ВАЖНО ПОНЯТЬ, ЧТО...

- картинка может **ИЗОБРАЖАТЬ**, **СИМВОЛИЗИРОВАТЬ** что-то (**отсутствующий объект**, или находящийся на расстоянии, планируемую деятельность)
- с помощью картинки можно **требовать, ответить на вопрос, рассказать о себе** и своих желаниях, а также выражать **эмоции**

КАКИЕ ПОСОБИЯ МОЖНО ИСПОЛЬЗОВАТЬ

Календарь активности - расписание, которое помогает структурировать деятельность, где обычно используются пиктограммы и другие символы.

Коммуникативная доска

специальная доска, разбитая на квадраты, к которым прикрепляются графические символы

Тематические книги

Альбомы с картинками и фотографиями

Набор коммуникативных карт в ящике или на брелке

ДА-НЕТ - системы (две «говорящие» кнопки или две картинки, обозначающие СОГЛАСИЕ И НЕСОГЛАСИЕ)

ЭТО ВАЖНО! Использование таких систем - трудная и долгая задача. Она требует постоянного обучения семьи и персонала, работающего с ребенком, постоянной поддержки мотивации, так как не всегда система воспринимается легко и быстро. Особенно трудно вывести использование системы за пределы занятия и использовать в интерактивном режиме, что, собственно, и является основной целью применения системы дополнительной коммуникации.

ПРЕДВАРИТЕЛЬНАЯ ОЦЕНКА

1. КОММУНИКАТИВНЫЕ НАВЫКИ РЕБЕНКА

Созданию системы обычно предшествует оценка коммуникативных навыков.

На какие вопросы важно попытаться ответить:

проявлено ли желание (намерение) вступить в коммуникацию? Стремиться ли участвовать в диалоге? Какими средствами? Вокализации? Жесты? Отдельные слова? Каких знаков не хватает ребенку?

Возможно, для его любимой игрушки, которую он выделяет и радуется, видя ее.

Возможно, это символическое выражение согласия-несогласия (картинки или жесты вместо качания головы)

Чаще всего это ребенку важно использовать знаки-символы, когда он:

- просит что-то
- комментирует, делится эмоциями

Необходимо получить информацию от семьи (лучше в виде заполнения структурированных таблиц или в виде дневника (См. приложение) о том, как ребенок выражает свои намерения и какие именно смыслы нуждаются в обозначениях. Но тому, кто собирается помогать семье вводить средства дополнительной коммуникации, важно также сделать собственные наблюдения и сравнить их с информацией, полученной от родителей.

2. СПОСОБНОСТЬ К ВОСПРИЯТИЮ ГРАФИЧЕСКИХ ИЗОБРАЖЕНИЙ, ИХ СРАВНЕНИЮ И АНАЛИЗУ

воспринимает ли ребенок картинку?

понимает ли связь картинки и слова, ее обозначающего?

понимает ли, что разные картинки могут обозначать один и тот же объект? (например, разные мячи или собаки)?

может ли сравнить две картинки, соотнести их друг с другом (где «такой же» мяч, «такая же» кукла)?

ВАЖНО! Нужно оценить, может ли ребенок понять, что картинка может обозначать отсутствующий объект или часть объекта - представлять весь объект. Это выявить непросто, так как в обычной жизни таких навыков не требуется, однако часто наблюдается в ассоциациях (*Аня показывает на мамину кофту, имея в виду маму; Миша показывает на машинку на картинке и смотрит на окно (там стоит папина машина)*). Даже в том случае, если такой опыт у ребенка есть – это не значит, что он сразу поймет, что этот путь возможен для постоянного процесса коммуникации.

ВАЖНО! В первый период использования средств дополнительной коммуникации с детьми с нарушениями есть риск отказаться от нее, сделав вывод о том, что ребенок еще не созрел. **Но! Способность к коммуникации формируется в процессе самой коммуникации.** Поэтому от ведущих этого процесса (взрослых) зависит многое. Прежде всего – их вера и уверенность в том, что этот ребенок **МОЖЕТ** понимать смысл коммуникации или способен на это в будущем. Для этого необходимо подкреплять даже те сигналы, которые, возможно, еще не являются коммуникативными в полном смысле слова и обязательно давать на них ответ. *Например, ребенок протягивает руку к карточке с бананом и – получает банан. Даже если вы уверены в том, что протянул руку к первому попавшемуся объекту и сделал это случайно.*

ОБЩИЕ ПРИНЦИПЫ

- От более реального к более абстрактному (хотя некоторые дети сразу же воспринимают вполне абстрактные символы и для них эта последовательность не является обязательной)
- Избыточности символов (в идеале – совмещение слова, жеста, картинки и, для некоторых, написанного слова)
- От занятий к ежедневной спонтанной коммуникации

ИГРЫ И ЗАНЯТИЯ С

ИСПОЛЬЗОВАНИЕМ СРЕДСТВ ДОПОЛНИТЕЛЬНОЙ КОММУНИКАЦИИ

- рассматривание книжки с накладыванием картинок
например: «собака» фотография - «собака» картинка – «собака» пиктограмма.
- совместное составление расписания с использованием символов
- совместное рассматривание (название, что с этим делают, какого цвета, формы, какому классу объектов относится); и составление рассказа из картинок и с подсказками с помощью картинок.

Например,

Тили-бом, тили-бом, загорелся кошkin ... (картинка «дом»)

Бежит курица с ... (картинка «ведро»)

Заливает кошkin (картинка «дом»)

- рисование (говоря об объекте, сразу символически изображать рисовать его)
- совместное с ребенком прикрепление картинок, графических изображений в соответствующих местах
- рассматривание коммуникативных книг
- составление фотоальбома про себя
- исполнение ритмических стихов с жестами и картинками
- игра в фартуке с липучками для прикрепления картинок
- игра коробки с прорезями типа "почтового ящика" для опускания картинок
- книжки с "прячущимися" картинками

ИСПОЛЬЗОВАНИЕ ВЫБОРА

ВЫБОР АКТИВНОСТИ В ТЕЧЕНИЕ ДНЯ: ПО РАСПИСАНИЮ – что ты делал дома? что мы будем делать сейчас? что мы делали только что? что ты будешь делать дома?

ВО ВРЕМЯ ЕДЫ: предлагать выбор блюд или их последовательность: около каждого блюда разместить картинку, с изображением это блюда, начать можно с фотографии или коробки (обертки) от еды (йогурта, каши, сока и т.д.)

ВО ВРЕМЯ ИГРЫ: выбор игрушек через показ картинок (выбор из 2-х фотографий)

ПЕРВЫЙ ЭТАП - ОБУЧЕНИЕ УКАЗЫВАНИЮ (для тех, кому он необходим)

Ребенок сидит за столом, перед ним две игрушки, расположенные так, чтобы он не мог до них дотянуться.

Педагог: Во что ты хочешь играть?

Если ребенок не показывает сам жестом, педагог пытается поймать его взгляд. *Для этого можно использовать пособие, привлекающее к лицу - доску с овальной прорезью для лица, где по бокам - 2 картинки на липучках. Помощник (это может быть родитель), сидящий сзади, рукой ребенка указывает на одну из двух игрушек.*

Педагог дает ребенку эту игрушку

ВТОРОЙ ЭТАП - СООТНЕСЕНИЕ

двух игрушек, двух картинок, игрушки и картинки

Педагог кладет перед ребенком три простые (две из них одинаковые) не очень привлекательные игрушки: «Где такой же?». Внимательно наблюдает за взглядом.

Помощник помогает ребенку указать, если тот сам по каким-то причинам не может указать.

Педагог кладет перед ребенком три фотографии (картинки, две из них одинаковые): «Где такой же?». Внимательно наблюдает за взглядом.

Помощник помогает ребенку указать, если тот сам по каким-то причинам не может указать.

Педагог кладет перед ребенком две игрушки и 2 соответствующие фотографии «Где такой же?». Внимательно наблюдает за взглядом.

Помощник помогает ребенку указать, если тот сам по каким-то причинам не может указать.

ТРЕТИЙ ЭТАП - ПОЛУЧЕНИЕ ИГРУШКИ ПОСРЕДСТВОМ УКАЗЫВАНИЯ НА КАРТИНКУ.

Педагог кладет перед ребенком две картинки. Соответствующие игрушки стоят вдалеке. «Что тебе дать?» «Какую игрушку тебе дать?» «Покажи» Внимательно наблюдает за взглядом.

Помощник помогает ребенку показать картинку (если ребенок не показывает сам, делает выбор за ребенка его рукой)

Педагог дает ребенку соответствующую игрушку на короткое время

ЧЕТВЕРТЫЙ ЭТАП – ИСПОЛЬЗОВАНИЕ КАРТИНОК В ПОВСЕДНЕВНОМ ОБЩЕНИИ С РЕБЕНКОМ.

Перед ребенком лежат картинки: чашка, еда, часы, игрушка.

Взрослый: "Я думаю, сейчас время ((указывает на часы пить сок (указывает на чашку)). Покажи, что ты хочешь? Может быть, ты хочешь есть (указывает на еду) или играть (указывает на игрушку)?".

ЕСЛИ РЕБЕНКУ ТРУДНО УСИДЕТЬ НА МЕСТЕ ИЛИ ПРОСТО СКОНЦЕНТРИРОВАТЬ ВНИМАНИЕ

- используйте в занятии структуру: всегда одинаково начинайте и заканчивайте, по возможности в одно и то же время.
- используйте одни и те же привлекательные коробки с материалами
- привлекайте других членов семьи (братьев, сестер, родителей)
- структурируйте пространство: используйте цветной коврик или одеяло
- переходите от больших картинок к маленьким
- всегда обозначайте картинкой то, что ребенок любит
- простучите или пропойте слово, привлечите к нему внимание

КРАТКО О СИСТЕМЕ PECS

Система PECS (Picture Exchange Communication System, Энди Баунди и Лорой Фрост, США) была разработана для детей с аутизмом, для которых главная трудность состоит в том, чтобы взять на себя инициативу к коммуникации. Легко предлагать детям что-либо, например, спрашивать: «Что ты хочешь, яблоко или банан?». При этом инициатива всегда у взрослых. Система PECS нацелена как раз на то, что бы инициативу взял на себя ребенок, так как в этом состоит его основная трудность. Система PECS использует картинки в определенной жестко структурированной системе (6 этапов) с мощной системой подкрепления успешного поведения ребенка. В этом состоит ее главное отличие от простого использования картинок в коммуникации. Ее применение больше всего имеет смысл с детьми с поведенческими трудностями и аутизмом. Здесь имеет большое значение постоянное усиление системы стимулов.

1-ая фаза – Как осуществлять коммуникацию

2-ая фаза – Дистанция и усердие.

3-ая фаза – Различение картинок.

4-ая фаза – Построение предложений.

5-ая фаза – Это ответ на вопрос «Что ты хочешь?»

6-ая фаза – Комментарий - умение ребенка комментировать то, что он видит.

Таким образом, ребенок с аутизмом должен последовательно понять, что:

- графическое изображение **СУЩЕСТВУЕТ**
- взрослый может **ХОТЕТЬ** получить графическое изображение
- графическое изображение можно взять в разных местах и передать взрослому, который будет доволен и **НАГРАДИТ** за это ребенка
- графическое изображение **ЧТО-ТО ОБОЗНАЧАЕТ**
- с помощью графического изображения можно сделать **ВЫБОР** объекта
- с помощью графических изображений можно лучше **ПОНИМАТЬ** взрослого
- с помощью графических изображений можно составлять фразы и **ОБЪЯСНЯТЬСЯ**

Пример из практики:

Пете 5 лет, у него аутизм. Он занимается с педагогом. Сначала по просьбе педагога дает картинку, лежащую на столе перед ним, получает в награду изюм. Затем дает картинку, лежащую на другом столе – встает и приносит

картинку взрослому. Взрослый показывает, что доволен и награждает ребенка. На следующем этапе взрослый просит выбрать из 2-картинок одну и дать. Затем просит выбрать ту картинку, которая соответствует предмету, который хочет ребенок, и который в руках у взрослого (а картинки на столе). На следующем этапе – сам ищет ту картинку из нескольких, которая соответствует желаемому объекту в руках у взрослого. Затем дает картину, желая получить отсутствующий в комнате объект. Затем составляет из 2-х картинок фразу типа - «ХОЧУ СОК», самостоятельно комбинируя картинки. Затем самостоятельно комбинирует фразы и использует их на инициации коммуникации, когда чего-то хочет. Каждый раз ребенок получает подкрепление (еда, игра, любимое действие).

От первого этапа до последнего проходят от нескольких месяцев до нескольких лет и тем не менее педагоги предпочитают двигаться по этому пути, как с детьми, которые как-то пользуются речью, так и с теми, которые речью не пользуются. В этом – их педагогический способ дать ребенку возможность ПОНЯТЬ, ЧТО МИР УПРАВЛЯЕМ С ПОМОЩЬЮ СИМВОЛОВ. Однако, чтобы внедрить такой способ пользования символами – порой нужно совершить «насилие» на той личности, которая еще не хочет идти по этому пути, потому что пока не может ...

Любая система, когда ее применяет конкретный педагог, конечно же, видоизменяется, преломляется в контексте личности этого педагога и обрывает личными отношениями. И становится немного другой...

ЧАСТО ЗАДАВАЕМЫЕ ВОПРОСЫ

Вопрос: Не вредно ли заменять речь на жесты и картинки? Не мешает ли это развитию звуковой речи?

Ответ: Нет, не вредно. Во-первых, потому, что это не замена, так как ребенок постоянно слышит звуковую вербальную речь и у него развивается понимание речи, что является основным компонентом речевой способности. Во-вторых, потому что – звуковая речь самый простой и быстрый способ передавать информацию, которым пользуется большинство, и как только ребенок чувствует, что он способен начать общаться «как все», он сразу же пользуется такой возможностью, оставляя ненужные «костыли» дополнительной коммуникации. Это показано в результатах многих исследований. Однако, есть дети, которые могут использовать звуковую речь только в очень ограниченном объеме, и для них дополнительная коммуникация – единственный способ развиваться.

Вопрос: С какого возраста надо начинать?

Ответ: Как можно раньше. Даже если вам кажется, что ребенок еще не воспринимает картинок, разве это не повод, чтобы постоянно давать ему возможность этому научиться?

Вопрос: Не препятствует ли интеллектуальное отставание использованию средства дополнительной коммуникации?

Ответ: Совсем, нет. Наоборот, использование этих средств способствует развитию интеллекта.

Вопрос: Есть ли предпочтения в выборе картинок и с чем это связано?

Ответ: Можно использовать любые графические изображения, лишь бы они были понятны ребенку. На ранних стадиях не имеет большого значения, картинки какого

уровня абстракции использует ребенок, функционально они равнозначны. Однако важно, чтобы картинка, **уже ставшая символом** (изображением объекта, действия или признака) сохранялась в неизменном виде. Обычно предпочитают использовать уже разработанные системы пиктограмм, PCS и других схематических изображений.

Вопрос: Что такое принцип избыточности?

Ответ: Принцип избыточности обозначает, что ребенку с задержкой развития особенно важно предоставлять информацию по всем каналам одновременно. Аудиальный – произносить слово, зрительный – показывать на объект или картинку, а также для некоторых написанное слово, кинестетический – показывать жест или помогать ему жестуализировать.

Тем самым мы помогаем ребенку развивать интеллект, сравнивать информацию, полученную по разным каналам. Дополнительная коммуникация, таким образом, способствует развитию интеллекта, так как помогает и составляет основу для символической деятельности.

Вопрос: Должен ли взрослый сопровождать свою речь показыванием картинок?

Ответ: Очень желательно, чтобы взрослый не только требовал от ребенка, чтобы тот общался с помощью картинок, но и постоянно в коммуникации с ребенком показывал, как это можно делать. Ребенок, таким образом, получает символы дополнительной коммуникации на «входе» и учится комбинировать слова во фразы.

Вопрос: И все-таки, нет ли случаев, когда дополнительная коммуникация может оказаться не полезной?

Ответ: Так как дополнительная коммуникация – символическая деятельность, она только способствует развитию когнитивной базы, соответственно, языка. Что касается жестов для детей с нарушением слуха, согласимся, в отношении детей с нарушением слуха - этот вопрос требует индивидуального подхода. И все же мы хотим подчеркнуть, что жест в коммуникации с ребенком НИКОГДА не заменяет слово, а лишь дополняет его. Что же касается графических символов, то они всегда используются в логопедии и дефектологии и способность обозначать что-то с их помощью только приводит к развитию речи, а не тормозит ее. По опыту многих зарубежных коллег мы знаем, что как только ребенок может заменить словом то, что он раньше обозначал жестом, он отбрасывает жест и начинает пользоваться словом - более легким и более распространенным средством коммуникации.

Вопрос: Почему без средств общения ребенку очень трудно?

Ответ: Возможность выразить себя и свое желание для любого ребенка очень важна. В противном случае дети выражают свои желания социально неприемлемыми способами, и часто сами не осознают их (дерутся, кусаются, кусают себя и т.д.)

Вопрос: То, что средства дополнительной коммуникации ограничены (не все можно выразить с их помощью), а также участие помощника – не приводит ли это к тому, что человек выражает совсем не то, что действительно хотел бы выразить, если бы умел говорить?

Ответ: Всегда есть риск, что ситуация не в точности такая, как при освоении

вербальной речи. Но в данном случае, мы из двух зол выбираем лучшее. Мы также должны постоянно помнить о как можно широком выборе, и внимательно наблюдать за реакциями ребенка, перебирая перед ним картинки.

Интернет-ресурсы по дополнительной коммуникации

www.zygo-usa.com

www.AttainmentCompany.com

www.mayer-johnson.com

www.itaac.com

www.rehabmodul.se

Приложение 1

Как и по какому поводу ребенок вступает в коммуникацию

<p>Знаки, которые использует ребенок (слова, жесты, вокализации) Например, <i>чмокает губами</i> <i>говорит «а-а»</i> <i>показывает на письменный стол</i></p>	<p>По какому поводу <i>хочет пить</i> <i>называет собаку</i> <i>вспоминает брата</i></p>

Приложение 2

Какие смыслы^{1*} важны для русскоязычного ребенка, начинающего говорить и обычно нуждаются в обозначении. **ВАЖНО!** Не только помогать **ОБОЗНАЧАТЬ** эти смыслы, но и прежде всего **ПОНИМАТЬ** их. Понимание – основа для говорения и любой коммуникации.

ЗВУКОПОДРАЖАНИЯ. Отметьте, что из этих слов понимает ваш ребенок, что выражает – не только словами, но и другим знаками.

а-а-а	качать; качаться
ав	о собаке
алё	о телефоне
ам-ам, ням-ням	есть
бе	о баране, овечке
биби	о машине
бл-бл	об индюке
брр, ввв и т.п.	о машине
бух, бах, бам	падать
га-га	о гусях
динь-динь	звенеть, о колокольчике
жж	о насекомых
иа	об ослике
иго-го, цокающий звук	о коне, лошади
кап-кап	о дожде, воде
кар	о вороне
ква	о лягушке
ко-ко	о курице
кря	об утке
шш	о змее

ОБЪЕКТЫ НА ПРИМЕРЕ ЖИВОТНЫХ

смысл	понимает- не понимает	как обозначает (слово, вокализация, жест, картинка)
бабочка		
баран		
белка		
волк		
ворона		
гусь		
ёж		
жираф		
жук		
заяц		
змея		
кенгуру		
коза		
корова		
кошка		
курочка		
лев		
лиса		
лошадь		
лягушка		
медведь		
муха		
мышка		
обезьяна		

1 составлено на основании Маккартуровского опросника, адаптированного кафедрой детской речи РГПУ им.Герцена. Здесь он приводится только частично.

петух		
свинка		
птичка		
рыба		
слон		
собака		
сова		
тигр		
утка		
черепаха		

ФУНКЦИОНАЛЬНЫЕ СЛОВА

	понимает- не понимает	чем обозначается (слово, жест, картинка)
пока, до свидания		
здравствуй, привет		
спокойной ночи		
пожалуйста		
можно		
нельзя		
не буду		
не хочу		
да		
нет		
давай (давай пойдём)		
пусть/ пускай		
завтрак		
обед		
полдник		
ужин		
Кто там?		

ДЕЙСТВИЯ

	понимает - не понимает	чем обозначается (слово, жест, картинка)
бежать		
бояться		
брать		
бросать		
варить		
взять		
видеть		
включить		
вставать		
вытирать		
говорить		
гулять		
дать		
делать		
достать		
дуть		
есть		
ездить		
ждать		

закрыть		
залезть		
звать		
звонить		
играть		
идти		
искать		
какать		
капать		
кататься		
качаться		
кидать		
класть		
копать		
кормить		
красить		
кричать		
купаться		
кусать		
кушать		
лежать		
лезть		
летать		
лизать		
ломать		
любить		
мазать		
мыться		
называть		
нести		
нравиться		
облить		
обнимать		
одевать		
открыть		
падать		
петь		
пíсать		
писа́ть		
пить		
плавать		
плакать		
подметать		
поймать		
показать		
покупать		
положить		
ползать		
помнить		
помогать		
причесать		
прыгать		
прятать		
работать		
резать		
рисовать		
сидеть		
слушать		

смеяться		
смотреть		
снимать		
собирать		
спать		
ставить		
стирать		
стоять		
стричь		
строить		
стучать		
танцевать		
тащить		
толкать		
улыбаться		
устать		
хватать		
хлопать		
хотеть		
ходить		
целовать		
чистить		
читать		
чихать		
щекотать		

ПРИЗНАКИ

Какой?	понимает- не понимает	чем обозначается (слово, жест, картинка)
больной		
большой		
быстрый		
веселый		
вкусный		
высокий		
голодный		
голый		
горький		
горячий		
громкий		
грязный		
длинный		
добрый		
игрушечный		
кислый		
короткий		
мокрый		
красивый		
маленький		
медленный		
мягкий		
настоящий		
непослушный		
новый		
плохой		
полный		
похожий		

пустой		
сильный		
сладкий		
сломанный		
соленый		
старый		
страшный		
сухой		
теплый		
тихий		
толстый		
тяжелый		
умный		
холодный		
хороший		
чистый		
белый		
желтый		
зеленый		
коричневый		
красный		
оранжевый		
синий		
черный		

Как проверять: покажи, где большой мяч (из двух мячей) покажи, кто пишет (папа, мама), покажи, кто бежит (мальчик) , покажи, что едет (машина).

Приложение 3

МОЯ СЕМЬЯ
(наклейте фотографии. при необходимости разрежьте на карточки)

ЭТО Я		ЭТО МОЯ ТЕТЯ	
ЭТО МОЯ МАМА		ЭТО МОЯ СОБАКА	
ЭТО МОЙ ПАПА		ЭТО МОЯ КОШКА	
ЭТО МОЯ БАБУШКА		ЭТО	
ЭТО МОЙ ДЕДУШКА		ЭТО	

МОЙ ДЕНЬ
(наклейте фотографии и разрежьте на карточки)

... ЕСТ	
... ОДЕВАЕТСЯ	
.... ГУЛЯЕТ	
.... ПЬЕТ	
.... СМОТРИТ КНИЖКУ	

ВЫБОР ИГРУШКИ
Выбери, во что ты хочешь играть (см. стихотворения)

<p>мяч Я по мячику стучу Я по мячику стучу Мячик к _____ покачу</p> <p>(дать ребенку покатавать мяч)</p>	<p>фотография мяча (катать)</p>
<p>барабан</p> <p>Здравствуй, _____ ! _____ здравствуй! _____ к нам пришел, чтобы петь и играть _____ мы дадим барабан, Чтобы громко он стучал.</p> <p>(дать ребенку стукнуть в барабан)</p>	<p>фотография барабана (стучать)</p>
<p>магнитофон</p> <p>Я на кнопку нажимаю И магнитофон включаю, Если сам я захочу, Громко музыку включу. Если захочу потише, Сам я ручку покручу. (дать ребенку включить магнитофон)</p>	<p>фотография магнитофона (включать)</p>
<p>книжка</p> <p>Сам я книжку открываю Страницы книжки сам листаю Сам я книжку закрываю И тогда, когда хочу!</p>	<p>фотография книжки (листать)</p>

Содержание

Что такое дополнительная коммуникация?	3
Как оценить коммуникативное развитие и определить, нужны ли ребенку дополнительные знаки?	5
Игры и занятия.....	7
Часто задаваемые вопросы	10

Приложения

- Как и по какому поводу, ребенок вступает в коммуникацию
- Какие смыслы важны для русскоязычного ребенка, начинающего говорить и обычно нуждаются в обозначении
- Моя семья, Мой день, Выбор игрушки

Мы рекомендуем использовать эти страницы, предварительно скопировав их. Вы также можете использовать картинки по своему усмотрению, создавая из них новые варианты и различные лото.

1. Мой день: вырежьте нужные и прикрепите по порядку
2. Поставьте фотографии и используйте для просьб «папа, ляг», «мама, Поцелуй папу», «Дайте Ване ...», «Петя хочет леденец».
3. Эмоции: подставьте любые фотографии, используйте, когда нужно выразить отношение
4. Что ребенку нравится делать, а что – нет. «Ты любишь чистить зубы?» «Мыть голову?» и т. д.
5. Выбор еды: положите рядом с едой на столе
6. Что какого вкуса: проведи черту.
7. Выбор еды: положите рядом с едой на столе
8. Выбор игрушек – положите рядом к игрушками или вклейте в книжку с соответствующими картинками. Можно сделать лото.
9. Лото- действия. Соедините линиями «такая же» или разрежьте попарно.
10. Лото: что пьем, что бросаем.
11. Лото «Мой день». Можно использовать для расписания.
12. Лото «Мой день». Можно использовать для расписания.
13. Где такой же: найти на общей картинке
14. Разрежьте парами: читать – книгу, пить – молоко, рулить – машиной причесываться - расческой
15. Эмоции – расскажи про себя и про другого.
16. Полезные картинки для режима дня
17. Эмоции: подставьте любые фотографии, используйте, когда нужно выразить отношение

При подготовке мы использовали

Made with Boardmaker® and the Picture Communication Symbols® © 1981-2004
Mayer-Johnson LLC - P.O. Box 1579, Solana Beach, CA 92075 U.S.A. Phone (800) 588-4548
web site: www.mayer-johnson.com

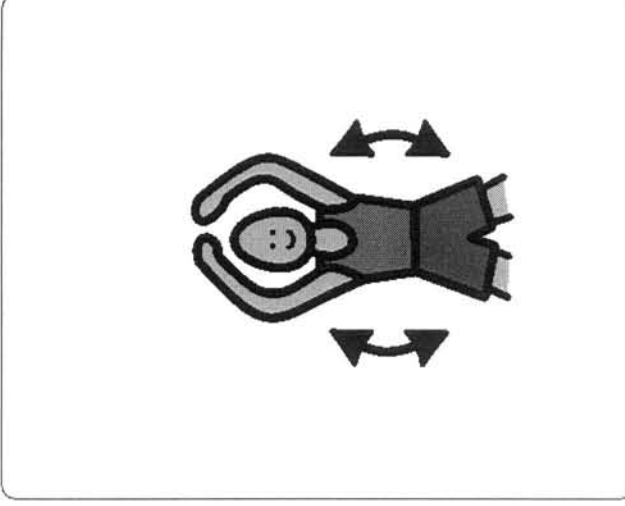
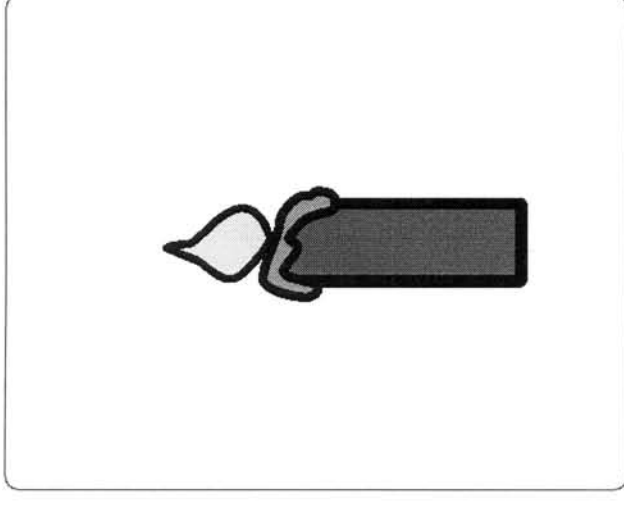
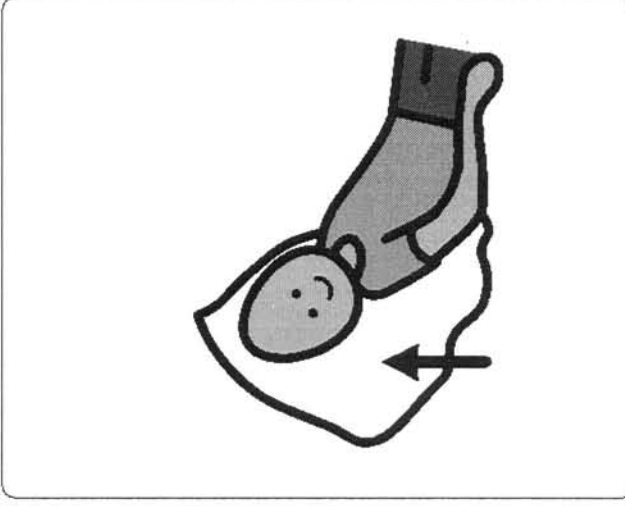
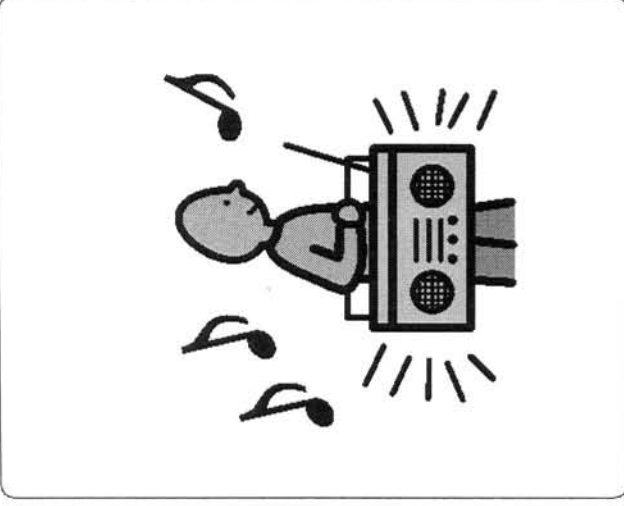
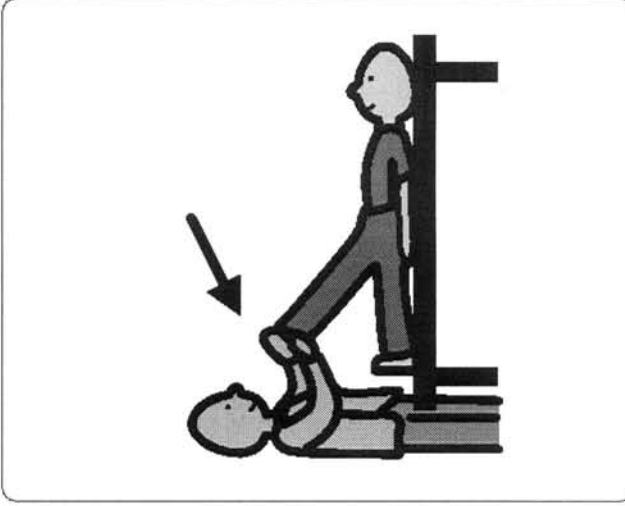
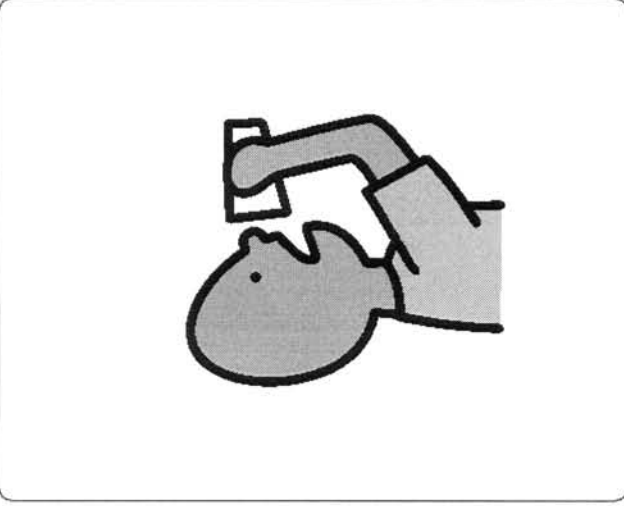
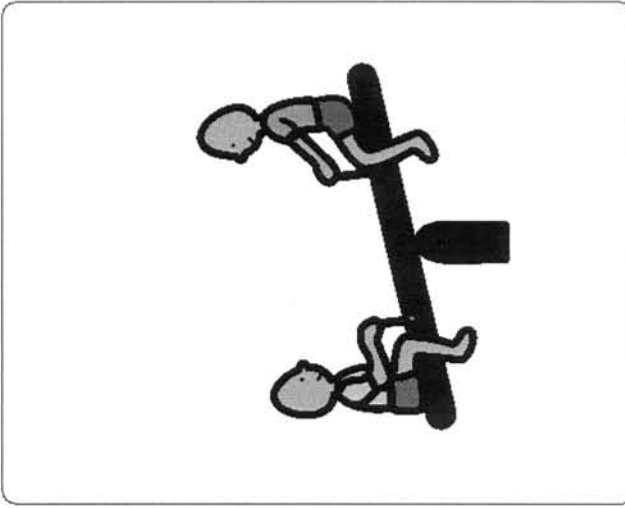

дай мне это

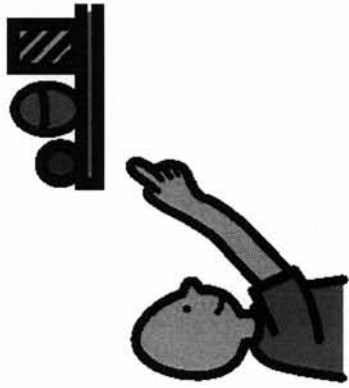

целовать

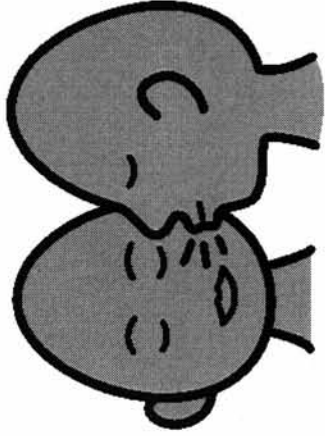

лежать



лизать

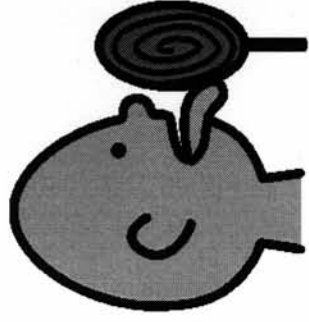

photo

photo

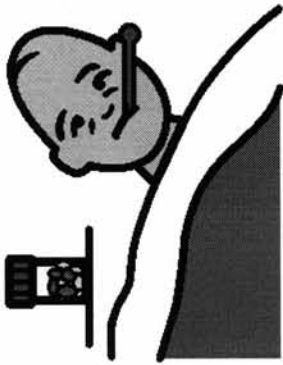

болен



удивлен

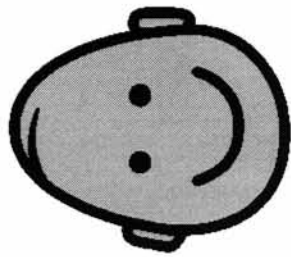

счастлив

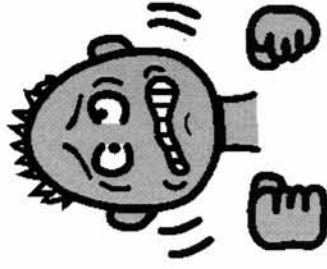

зол

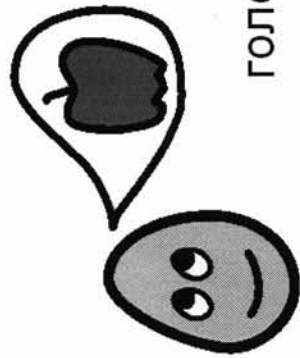

голоден

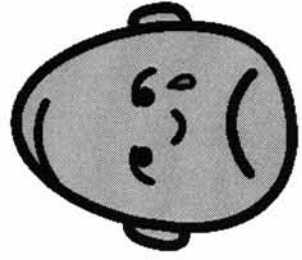

расстроен

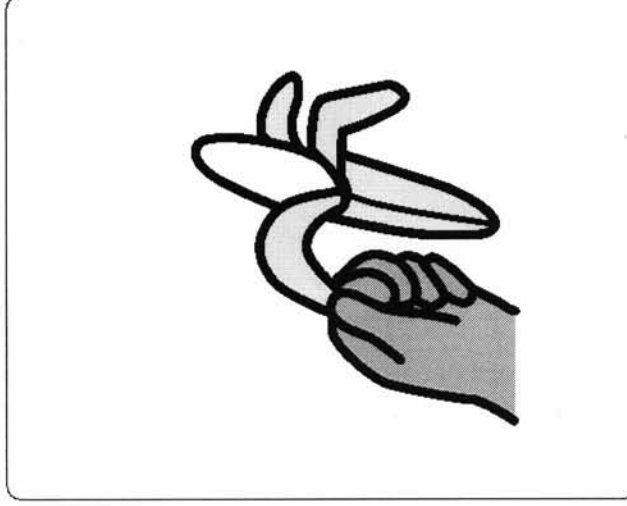
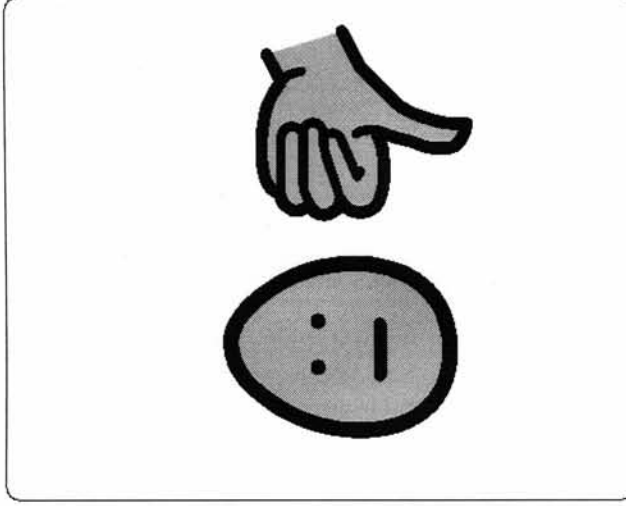
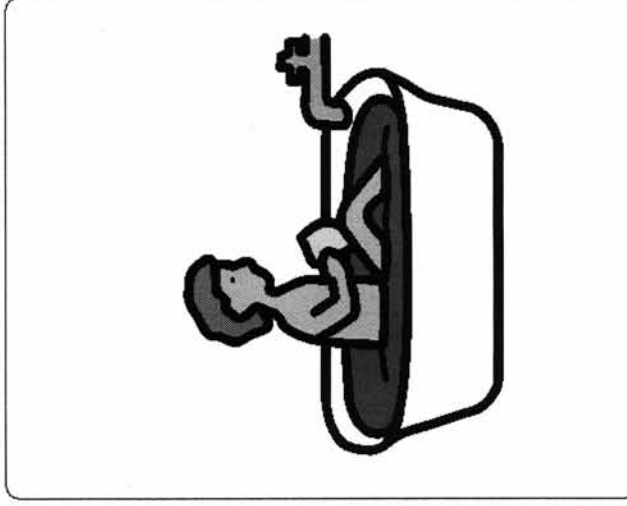
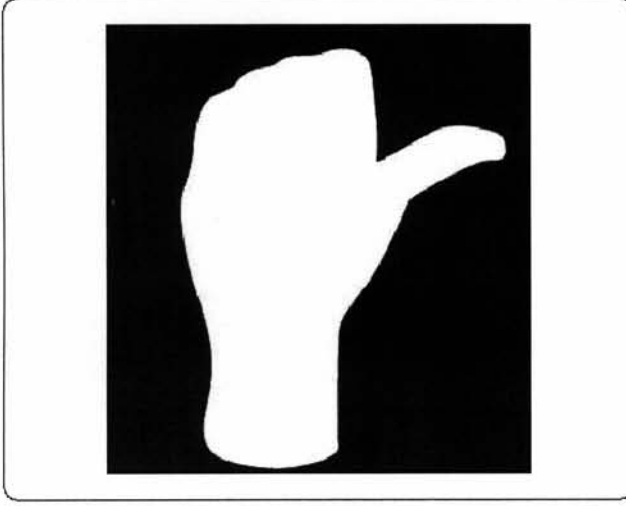
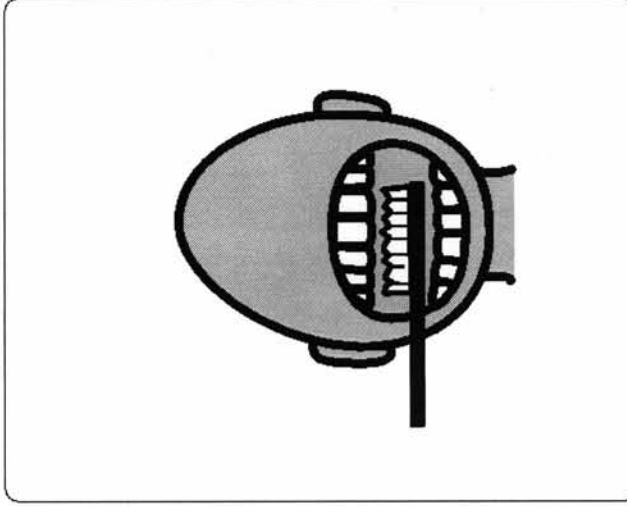
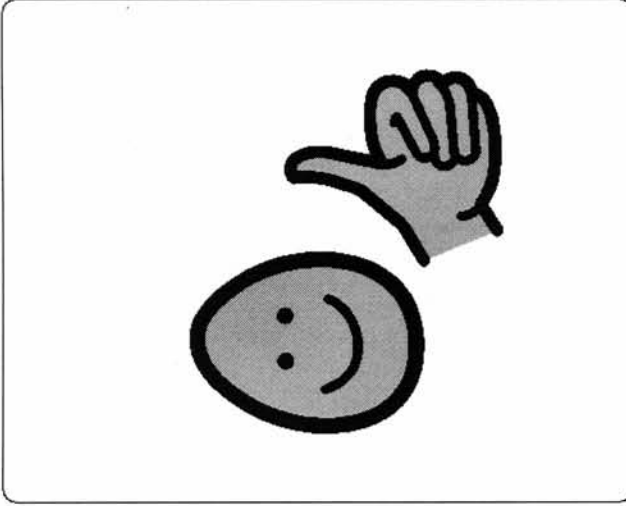
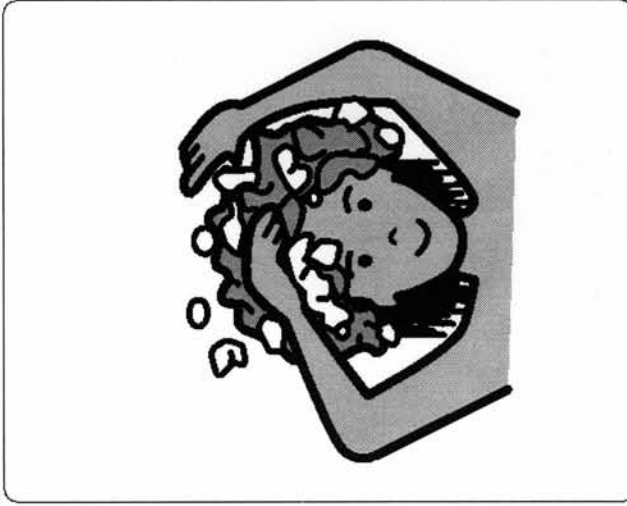
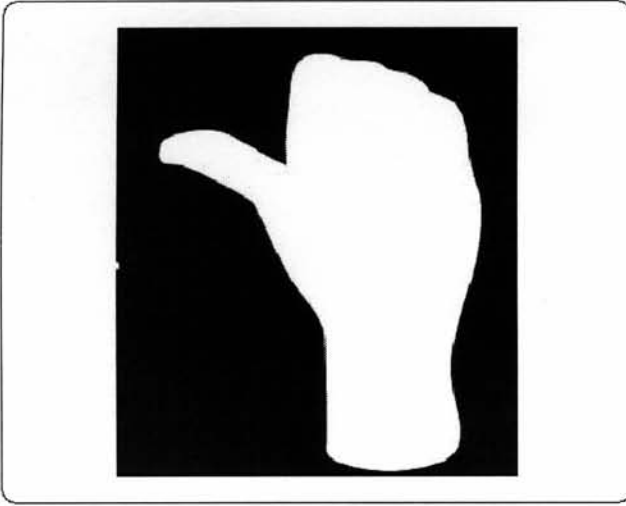

бутерброд

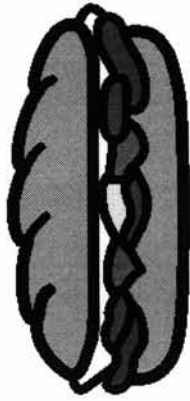

рыба



севенап



яблочный сок

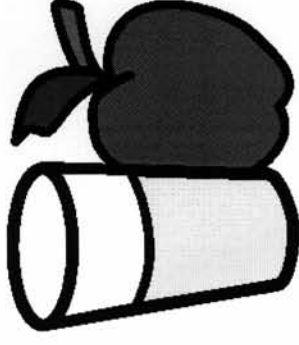

спрайт



пепси



Фанта



кока-кола



апельсиновый сок

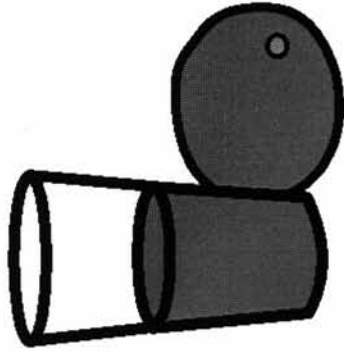

горький перец



мороженое в рожке

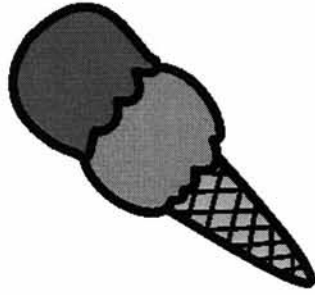

бутерброд с рыбой

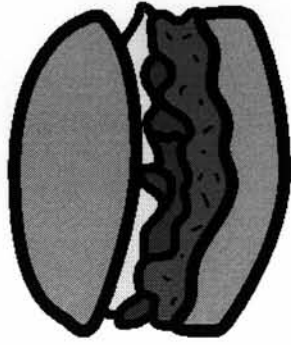

вкусный

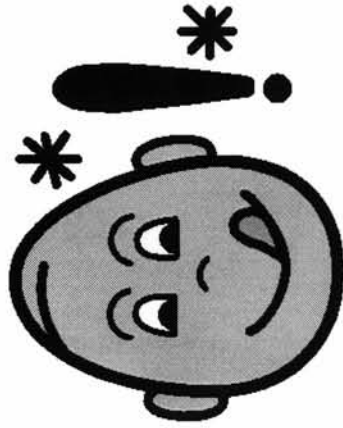

кислый

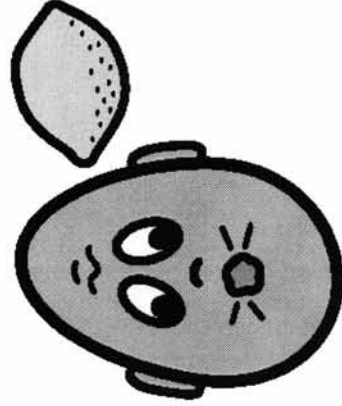

острый



Не знаю

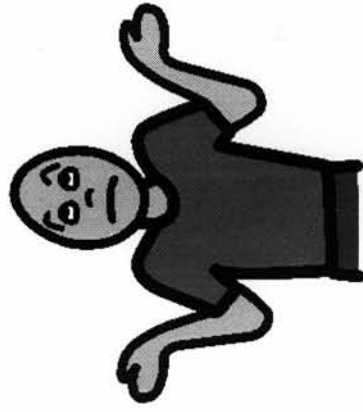

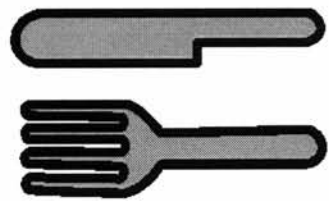
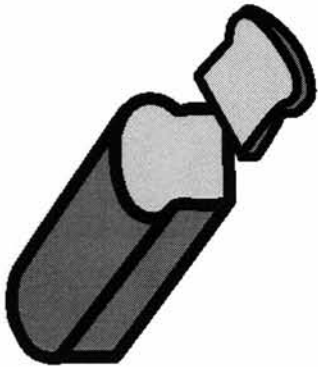
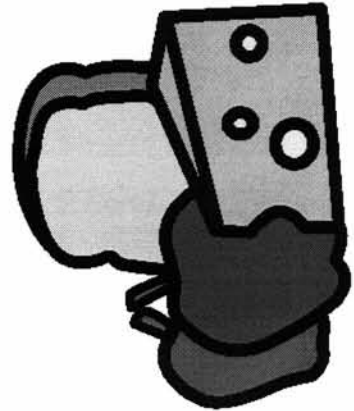
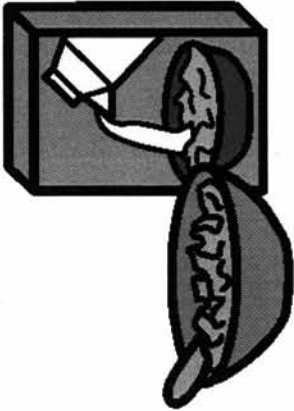
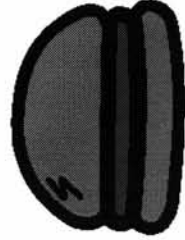
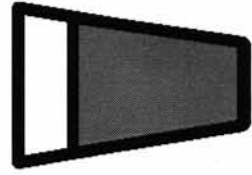
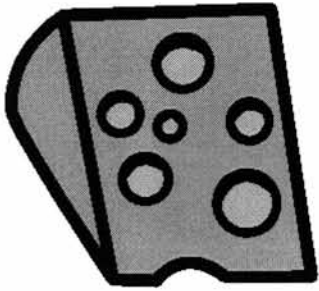
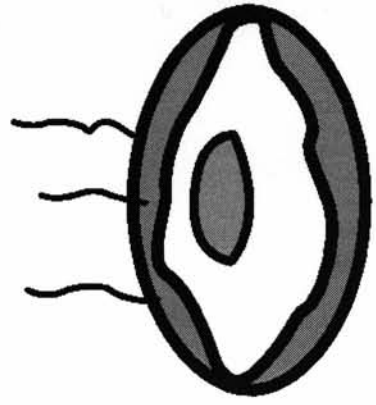
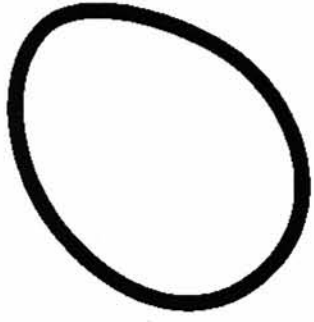

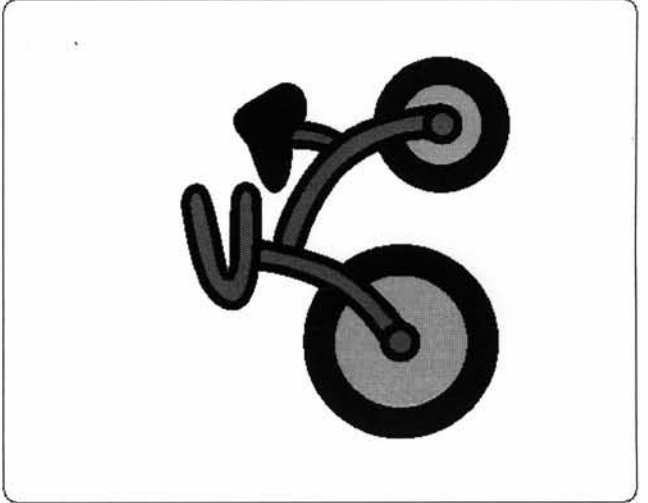
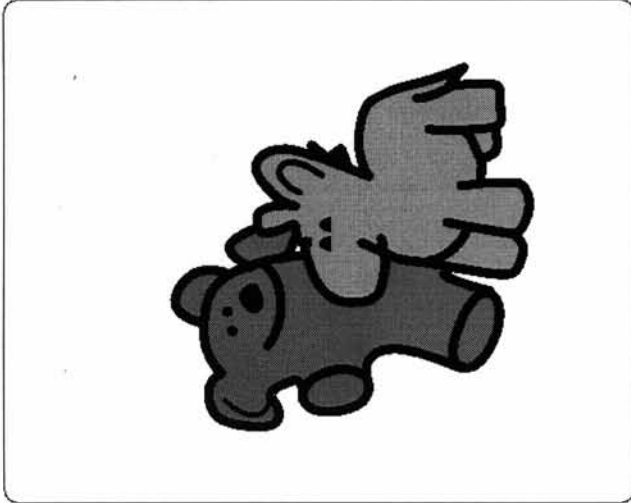
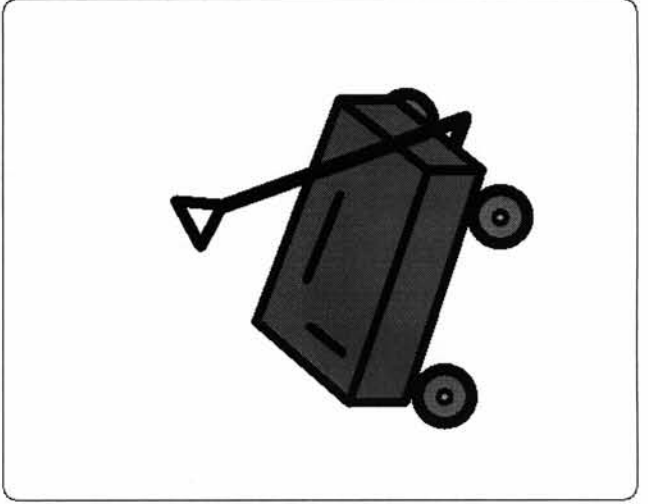
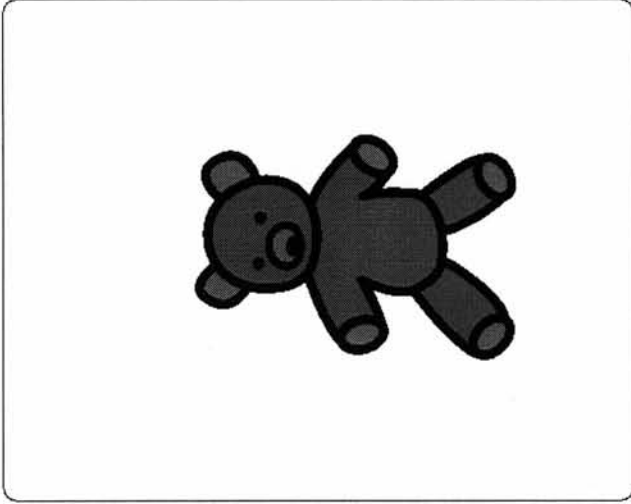
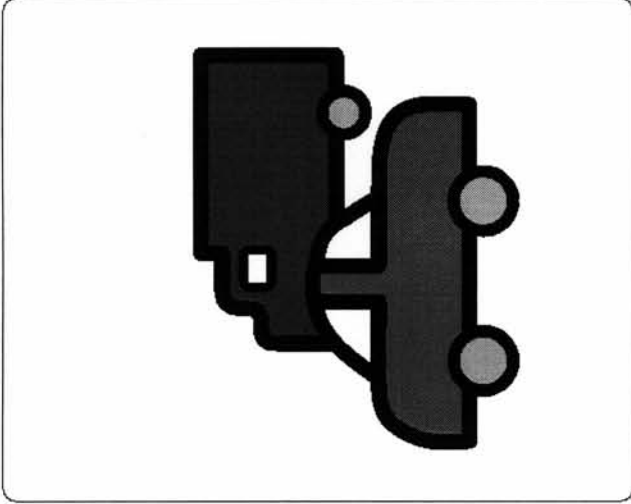
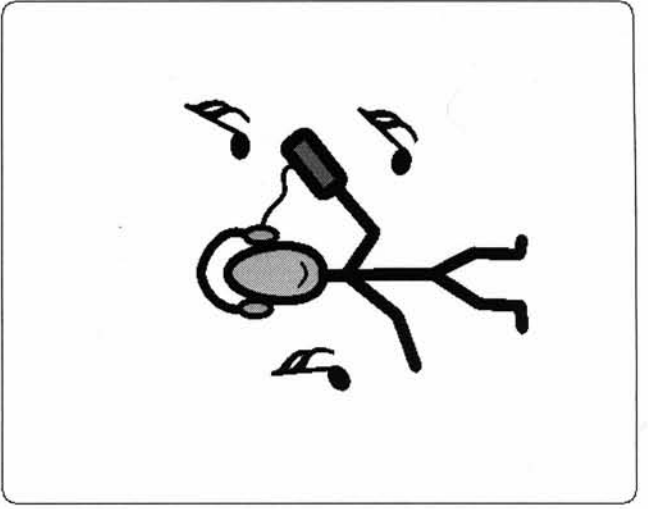
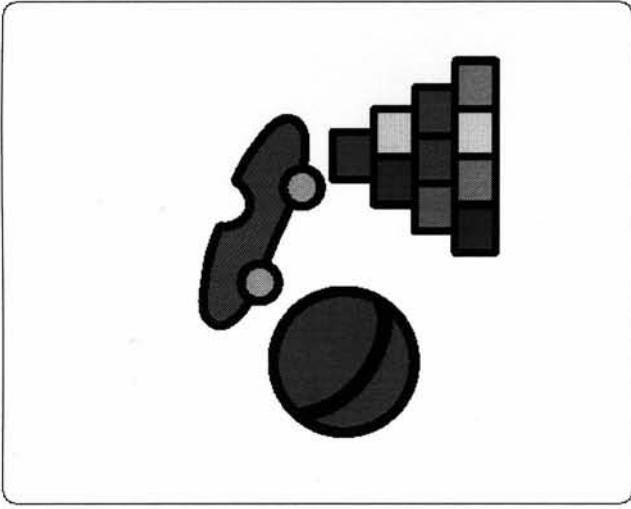

ПИТЬ

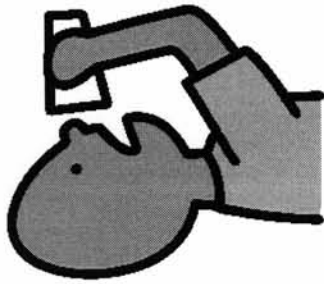

ГОТОВИТЬ

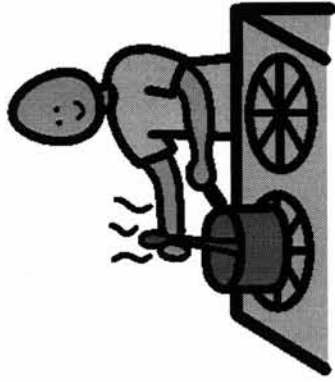

СТРОИТЬ

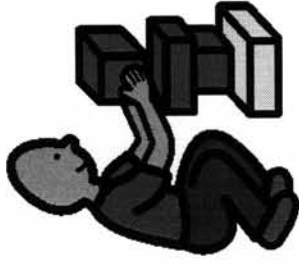

ВЕСТИ АВТОМОБИЛЬ

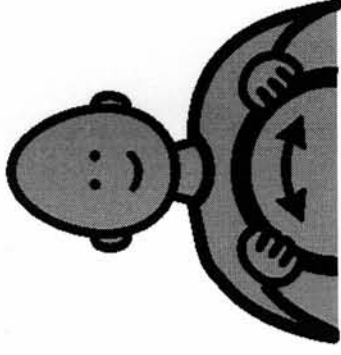

СТРОИТЬ

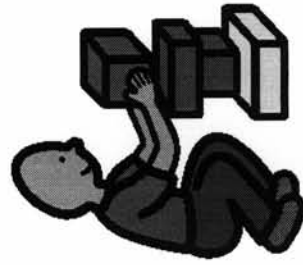

ВЕСТИ АВТОМОБИЛЬ

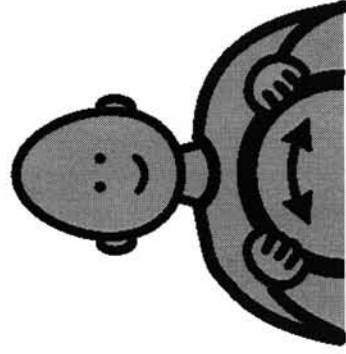

ГОТОВИТЬ

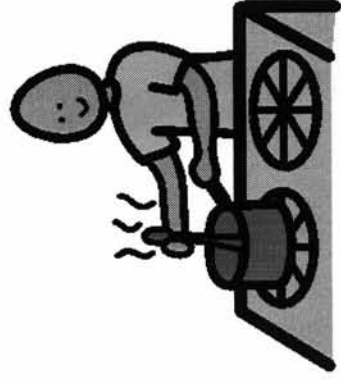

ПИТЬ

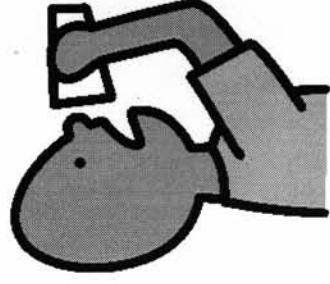

ЛОВИТЬ

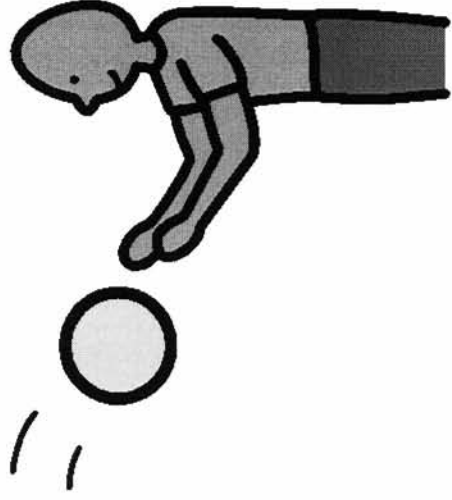

еда / питье

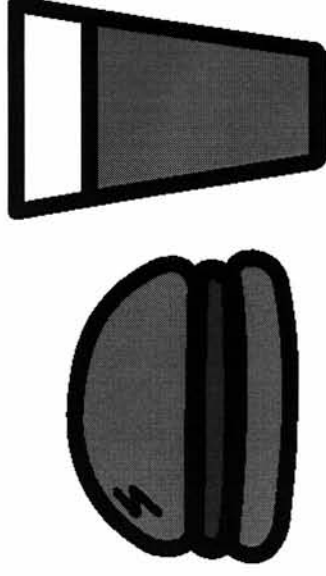

ПИТЬ

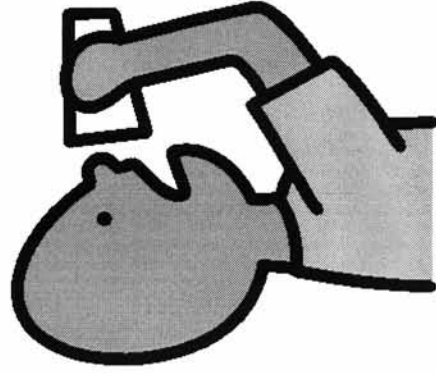

МЯЧ

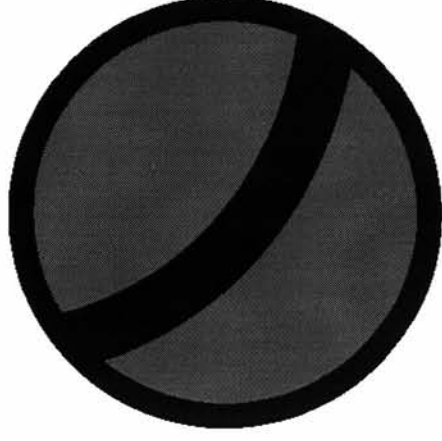

причесываться

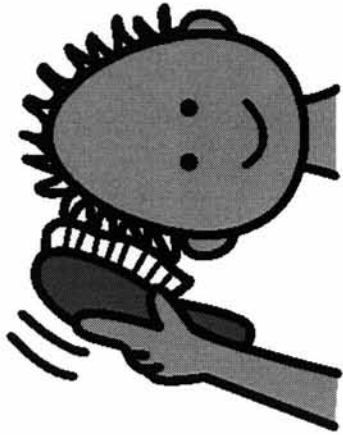

надевать

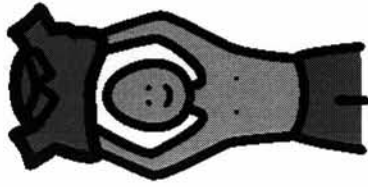

магнитола

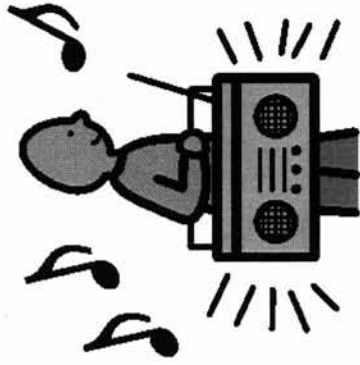

прыгать на мяче

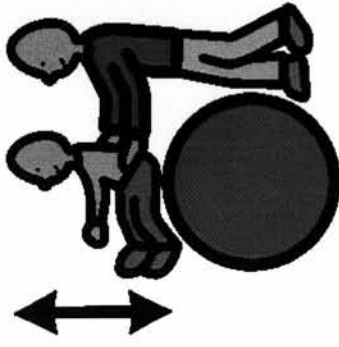

кушать

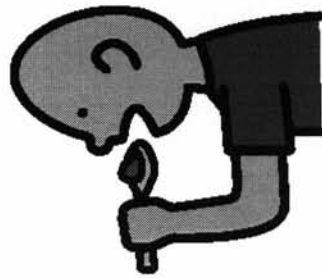

делать зарядку

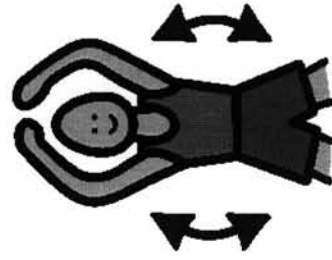

кормить



принимать ванну

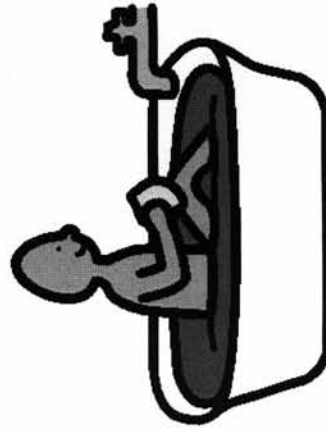

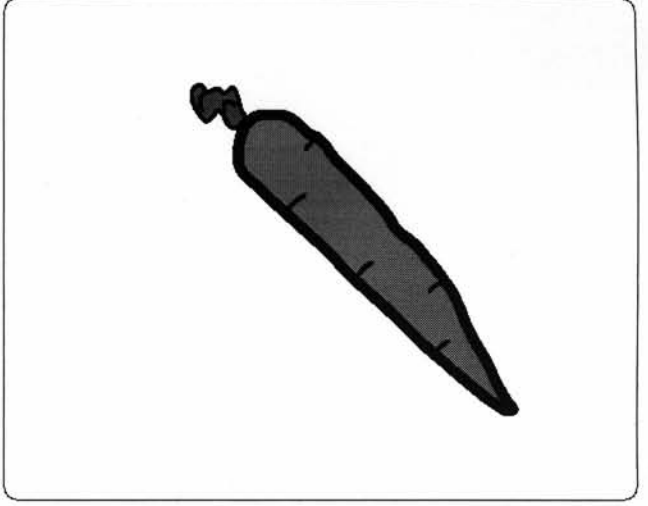
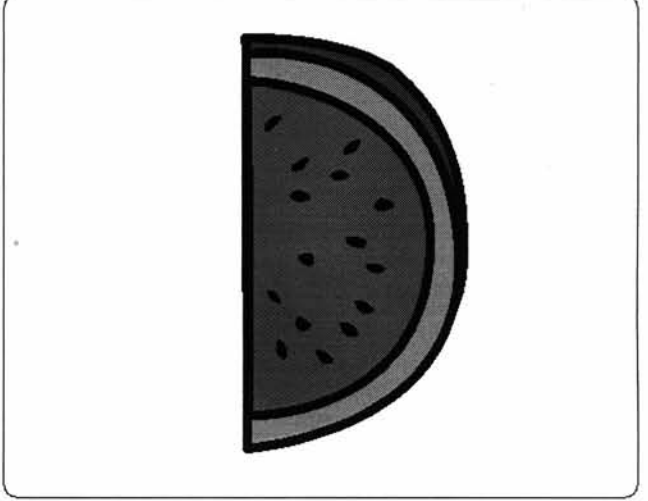
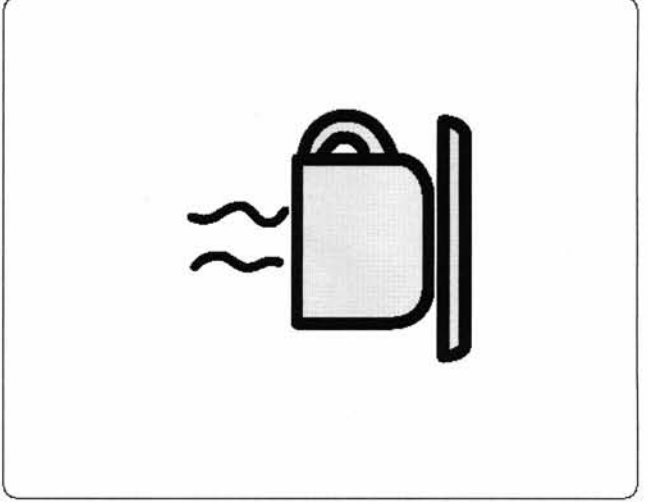
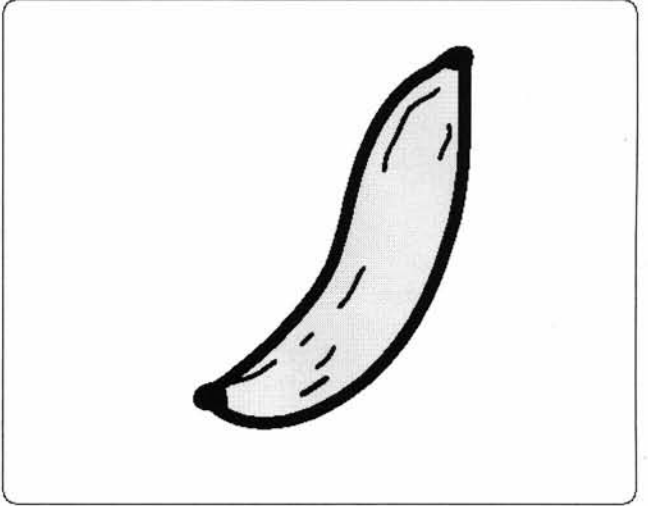
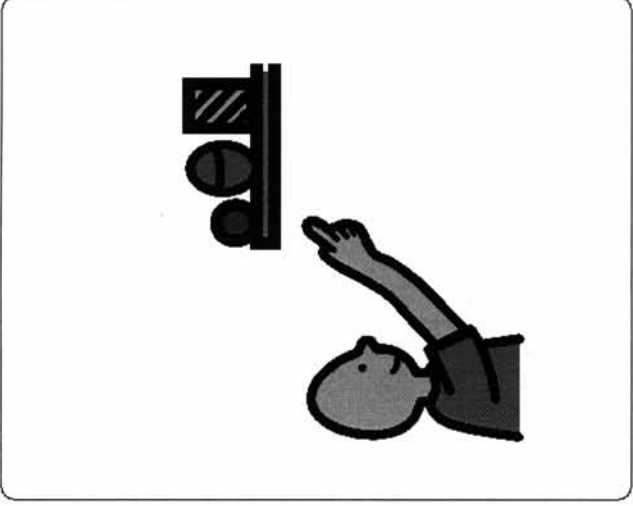

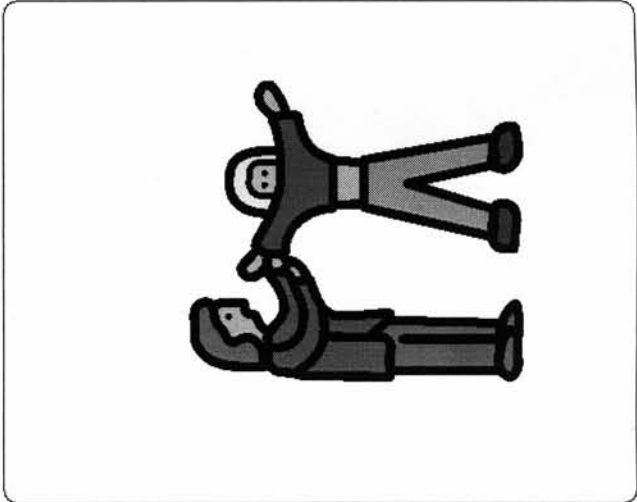
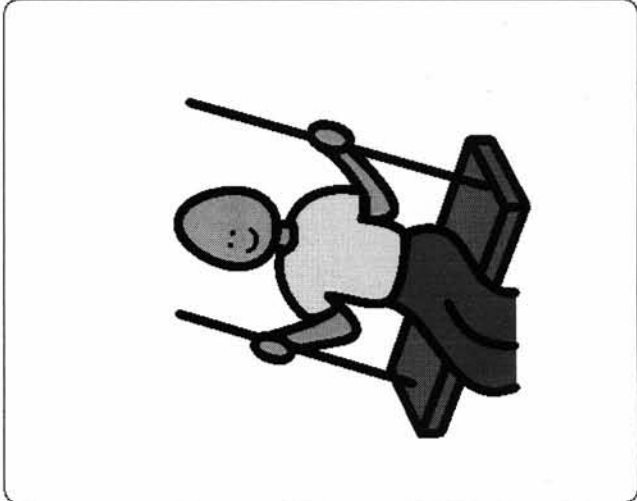
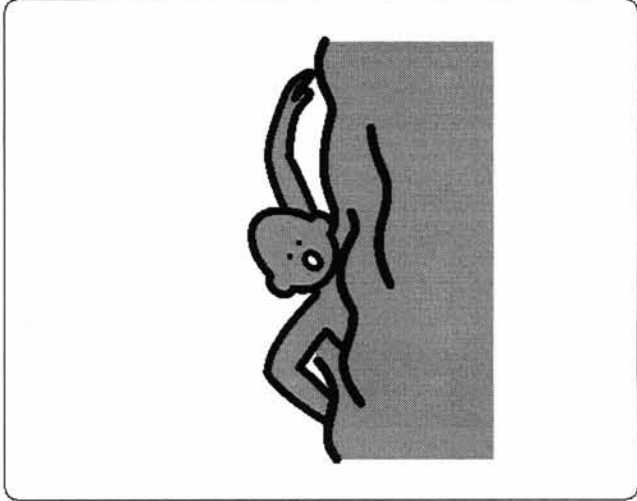
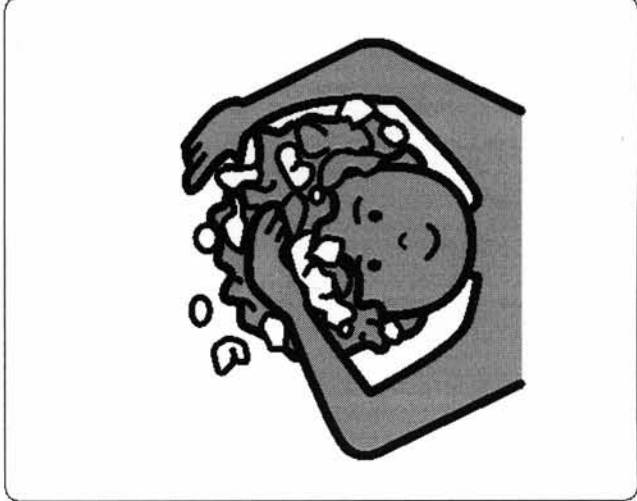
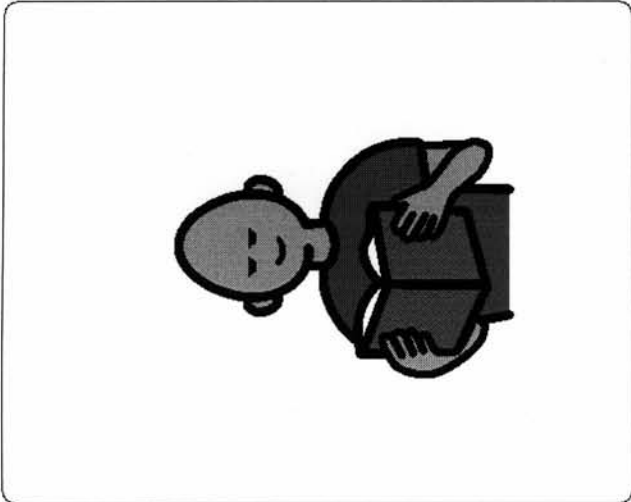
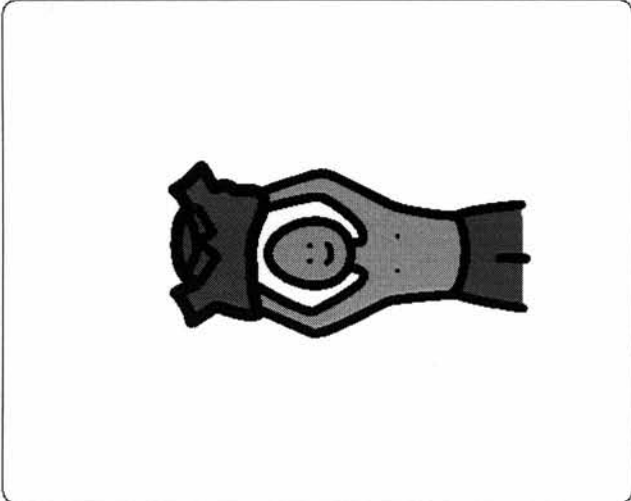
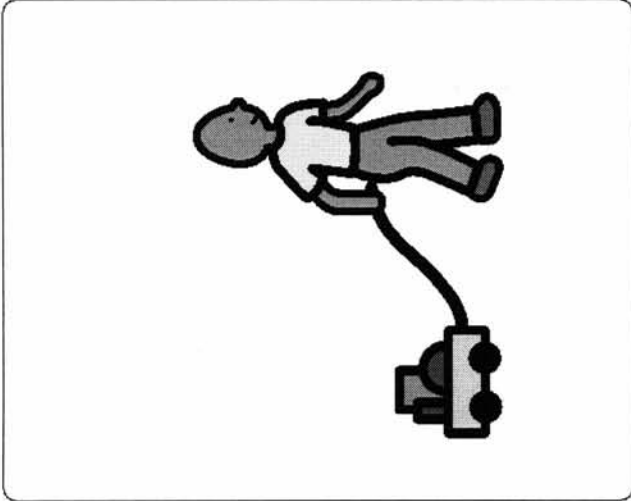
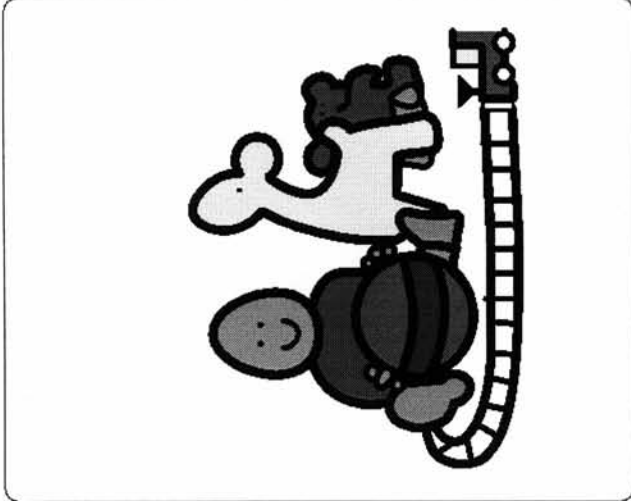

шапочка

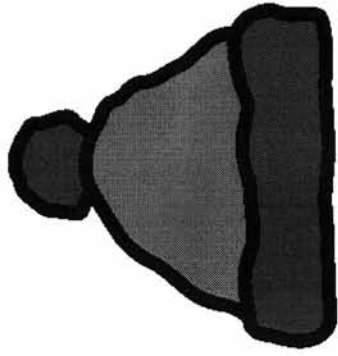

рукавицы

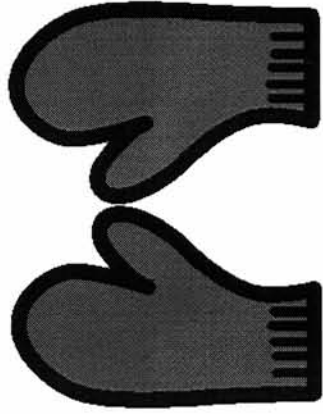

куртка

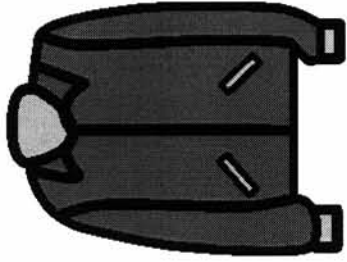

джинсы

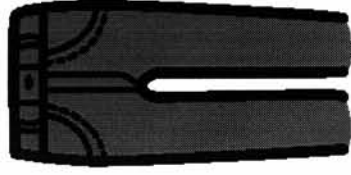

трусы

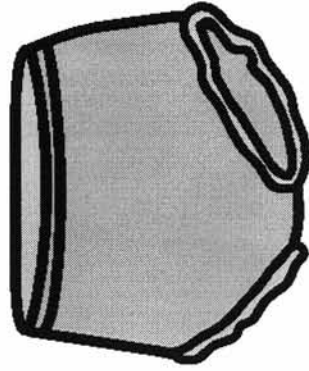

резиновые сапоги

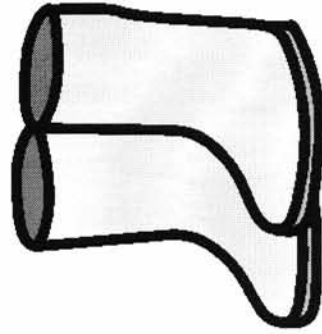

кроссовки



шарф

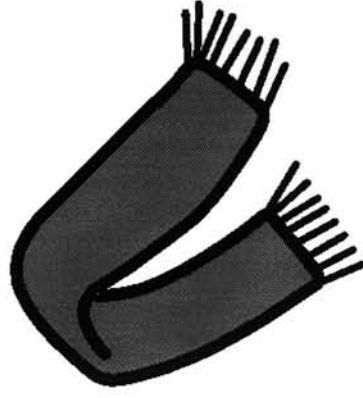

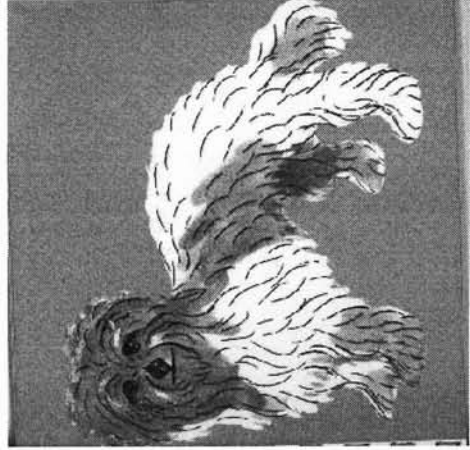
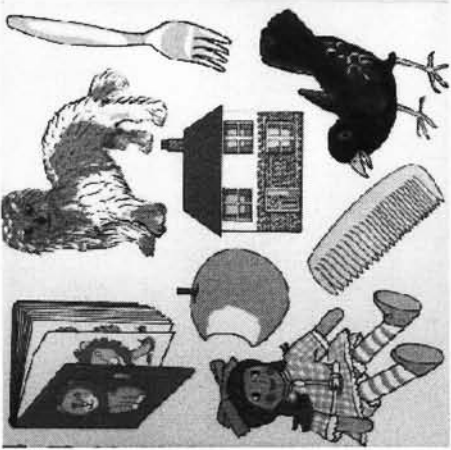
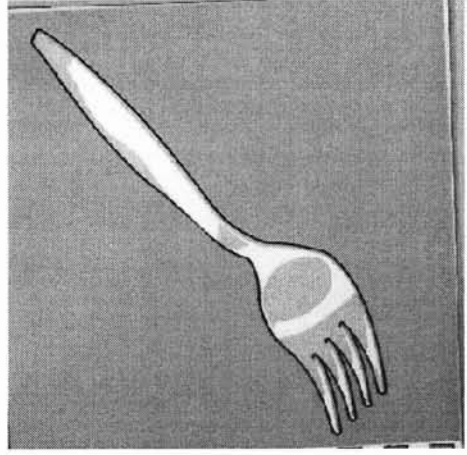
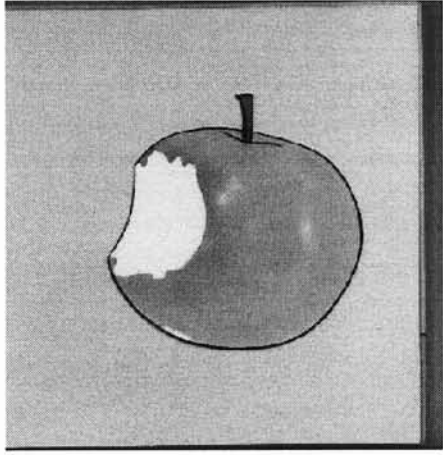
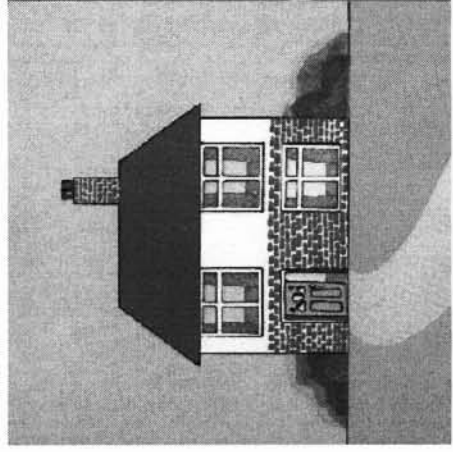
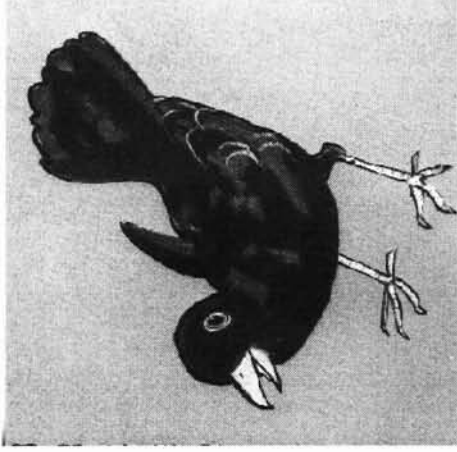
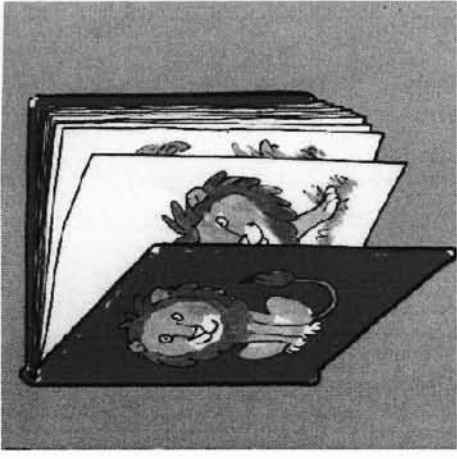

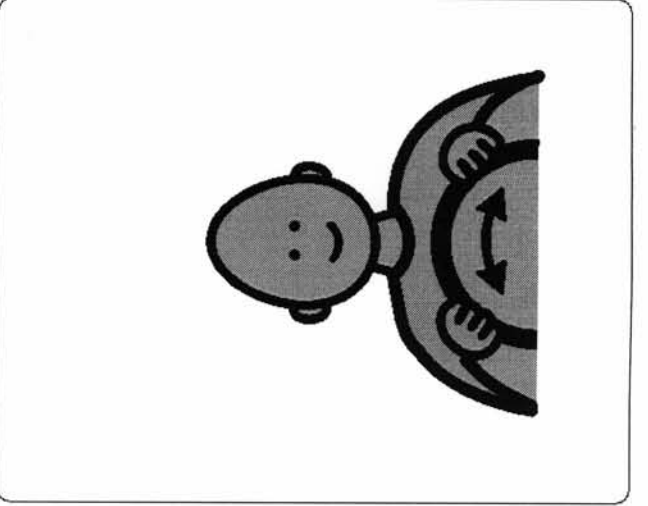
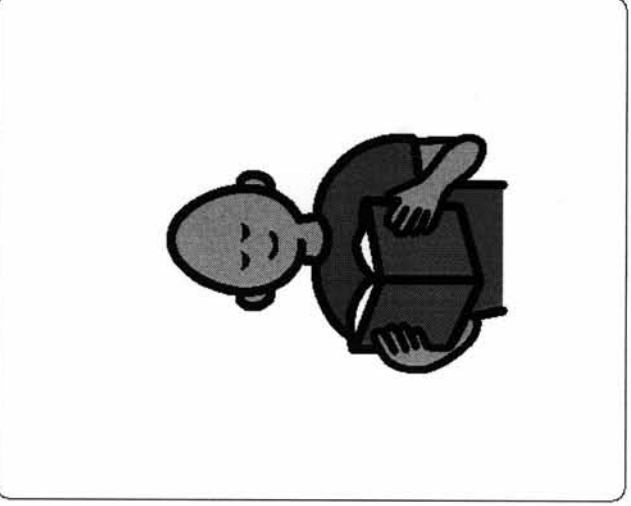
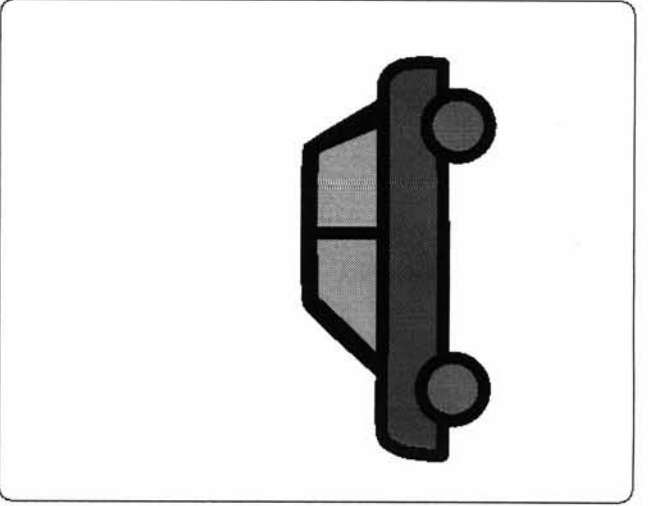
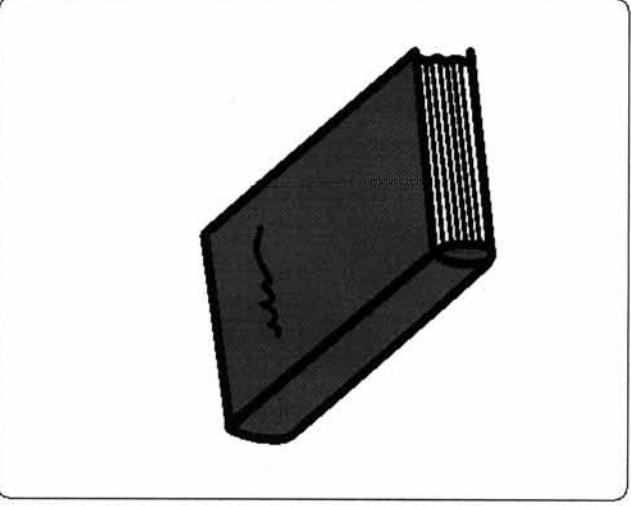
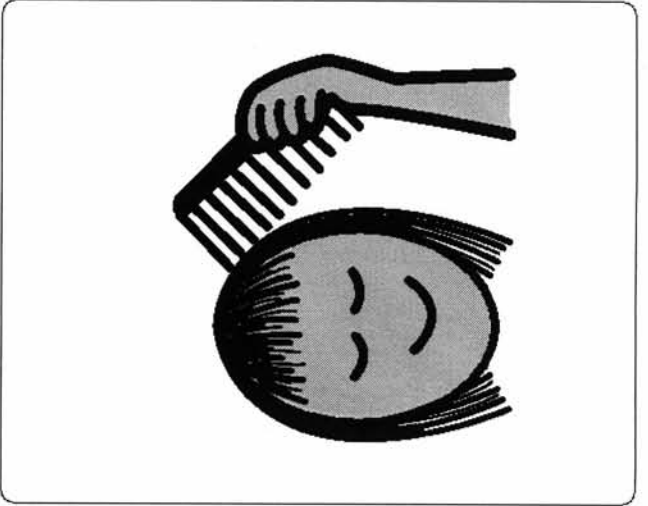
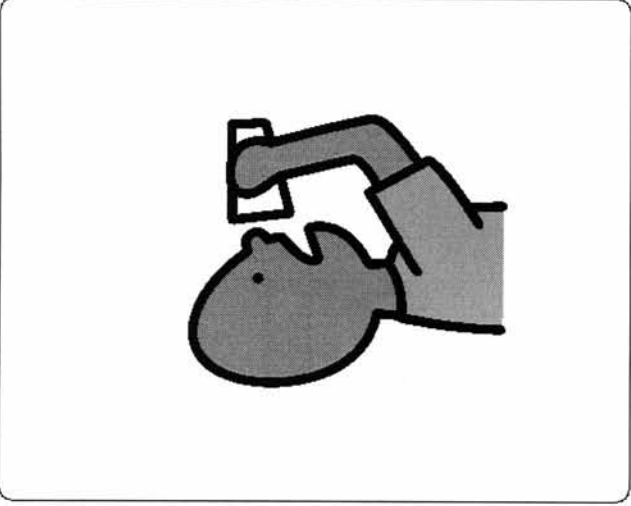
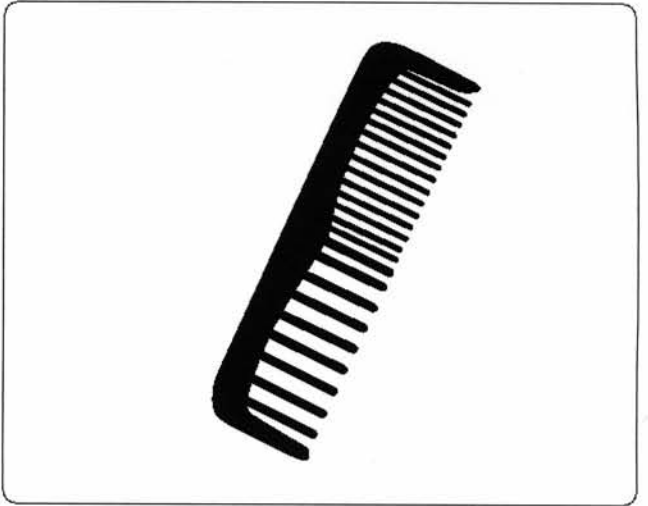
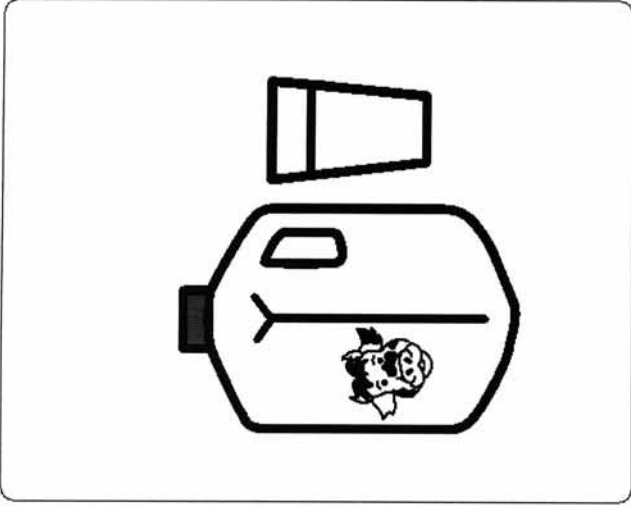

страшно

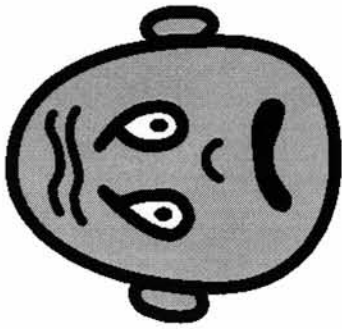

боюсь

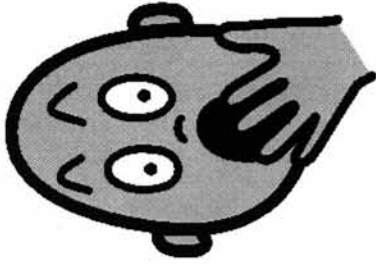

скучно

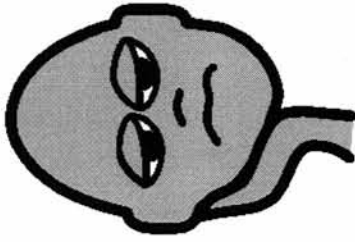

холодно



доволен

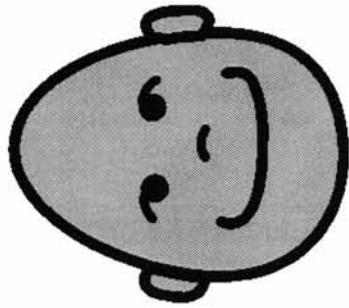

рад

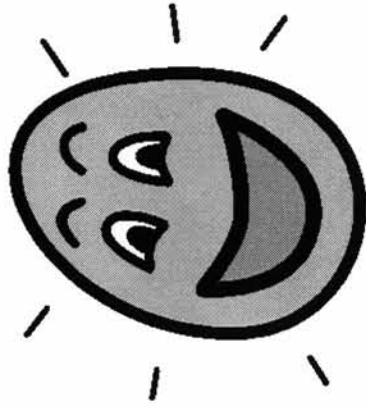

зол

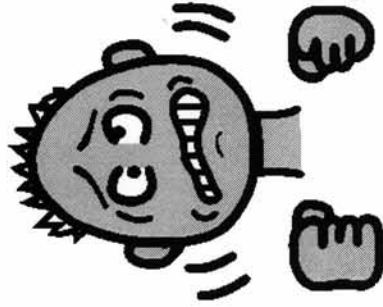

счастлив

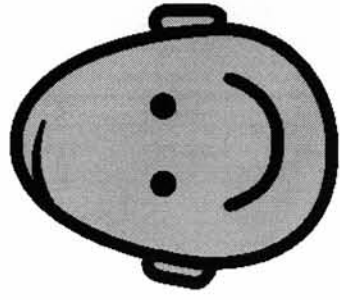

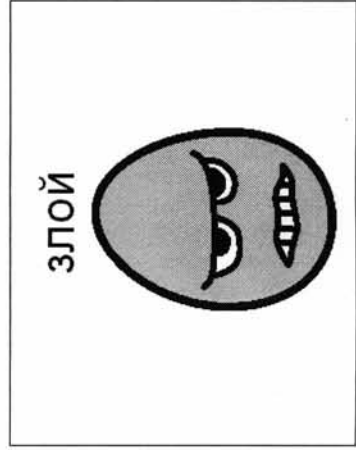
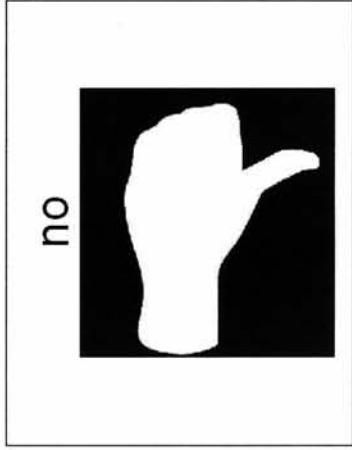
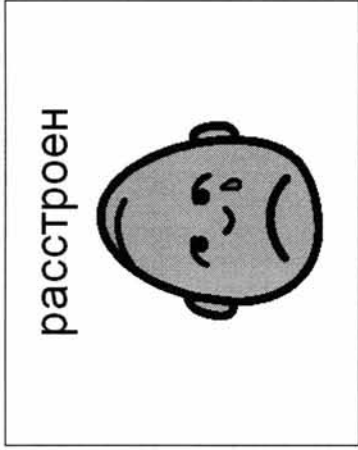
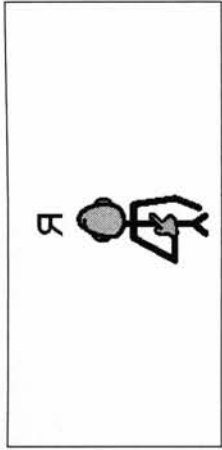

photo

photo

photo

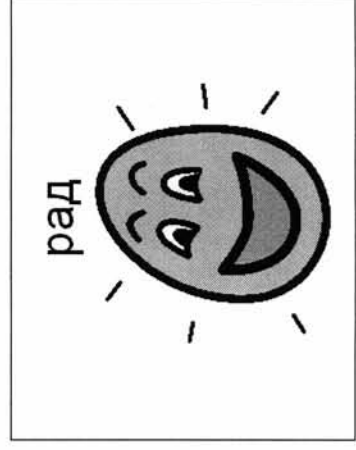
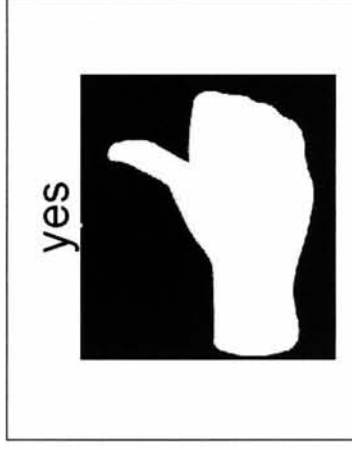
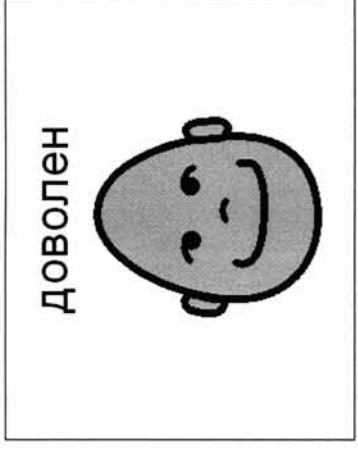
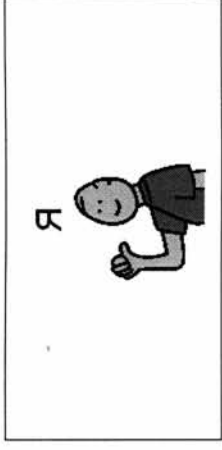

мыть руки

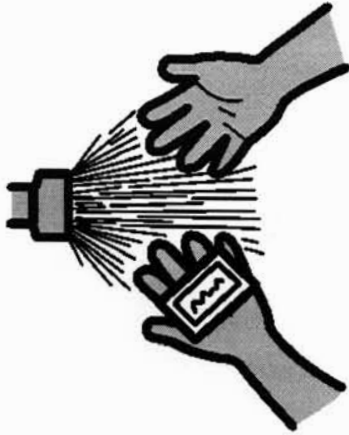

наклоняться



кресло

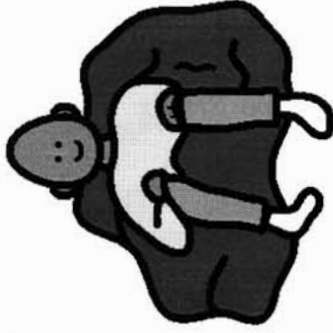

принимать душ



строить

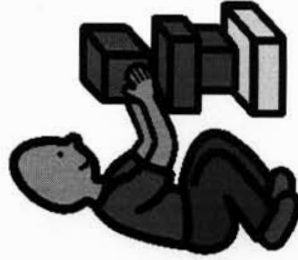

вытирать лицо

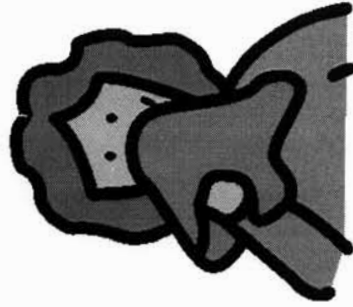

прыгать на мяче



магнитола



